

TUGAS AKHIR

**PERANCANGAN KLINIK ANAK
DI KABUPATEN KEPULAUAN YAPEN DENGAN
PENDEKATAN LINGKUNGAN TERAPI ANAK**



YOHANIS WATERIRI

61 15 010

PROGRAM STUDI ARSITEKTUR
FAKULTAS ARSITEKTUR DAN DESAIN
UNIVERSITAS KRISTEN DUTA WACANA YOGYAKARTA
2021

TUGAS AKHIR

**PERANCANGAN KLINIK ANAK
DI KABUPATEN KEPULAUAN YAPEN DENGAN
PENDEKATAN LINGKUNGAN TERAPI ANAK**



YOHANIS WATERIRI

61 15 010

PROGRAM STUDI ARSITEKTUR
FAKULTAS ARSITEKTUR DAN DESAIN
UNIVERSITAS KRISTEN DUTA WACANA YOGYAKARTA
2021

HALAMAN PERNYATAAN PERSETUJUAN PUBLIKASI
SKRIPSI/TESIS/DISERTASI UNTUK KEPENTINGAN AKADEMIS

Sebagai sivitas akademika Universitas Kristen Duta Wacana, saya yang bertanda tangan di bawah ini:

Nama : Yohanis Wateriri
NIM : 61150010
Program studi : Arsitektur
Fakultas : Arsitektur Dan Desain
Jenis Karya : Skripsi

demi pengembangan ilmu pengetahuan, menyetujui untuk memberikan kepada Universitas Kristen Duta Wacana **Hak Bebas Royalti Noneksklusif** (*None-exclusive Royalty Free Right*) atas karya ilmiah saya yang berjudul:

**“PERANCANGAN KLINIK ANAK DI KABUPATEN KEPULAUAN YAPEN
DENGAN PENDEKATAN LINGKUNGAN TERAPI ANAK ”**

beserta perangkat yang ada (jika diperlukan). Dengan Hak Bebas Royalti/Noneksklusif ini Universitas Kristen Duta Wacana berhak menyimpan, mengalih media/formatkan, mengelola dalam bentuk pangkalan data (*database*), merawat dan mempublikasikan tugas akhir saya selama tetap mencantumkan nama kami sebagai penulis/pencipta dan sebagai pemilik Hak Cipta.

Demikian pernyataan ini saya buat dengan sebenarnya.

Dibuat di : Yogyakarta
Pada Tanggal : 15 Januari 2021

Yang menyatakan



(Yohanis Wateriri)
NIM. 61150010

DAFTAR ISI

Halaman Pengesahan.....	
Kata Pengantar.....	
Abstrak.....	
Kerangka Berpikir.....	2
BAB 1. Latar Belakang.....	3
A. Isu Kesehatan Anak Di Kepulauan Yapen.....	3
B. Data Penyakit Anak Di Kepulauan Yapen dan Gejalanya.....	4-6
C. Fasilitas Kesehatan Di Kepulauan Yapen.....	7
BAB 2. Tinjauan Lokasi dan Pustaka.....	
A. Kondisi Geografis Kepulauan Yapen.....	9-10
B. Jenis Penyakit dan Gejalanya.....	11-14
C. Standar fasilitas Klinik.....	15-20
D. Ruang dan Lingkungan Terapi.....	22-26
BAB 3. Preseden.....	
A. Klinik Anak.....	27-28
B. Kesimpulan Preseden.....	29-30
C. Rumusan Masalah.....	31

DAFTAR ISI

BAB 4. Analisis.....

- A. Analisis Site.....32-39
- B. Proqraming Ruang.....41-48
- C. Analisis Penyakit.....50

BAB 5. Ide Solusi/Konsep.....

- A. Zonasi.....51
- B. Color Healing.....52
- C. Cahaya dan udara alami.....53
- D. Keluarga.....54
- E. Kawasan dan bentuk.....55-62

Daftar Pustaka.....63

LEMBAR PENGESAHAN

Judul : Perancangan Klinik Anak Di Kabupaten Kepulauan Yapen Dengan Dengan Pendekatan Lingkungan Terapai Anak
Nama Mahasiswa : Yohanis Wateriri
Nim : 61150010
Mata Kuliah : Tugas Akhir
Semester : Ganjil
Fakultas : Fakultas Arsitektur Dan Desain
Universitas : Universitas Kristen Duta Wacana

Kode : DA8336
Tahun Akademik : 2020/2021
Prodi : Arsitektur

Telah Dipertahankan Di Depan Dewan Penguji Tugas Akhir Program Studi Arsitektur, Fakultas Arsitektur Dan Desain, Universitas Kristen Duta Wacana – Yogyakarta dan dinyatakan **DITERIMA** untuk memenuhi salah satu syarat memperoleh gelar Sarjana Arsitektur pada tanggal : 11-Januari-2021

Dosen Pembimbing 1

Yogyakarta, 15-01-2021

Dosen Pembimbing 2

Dr.-Ing. Gregorius S. Wuryanto, S.T., M. Arch.



Adimas Kristiadi, S.T., M.Sc.

Dosen Penguji 1

Dosen Penguji 2

Dr.-Ing. Wiyatiningsih, S.T., M.T.

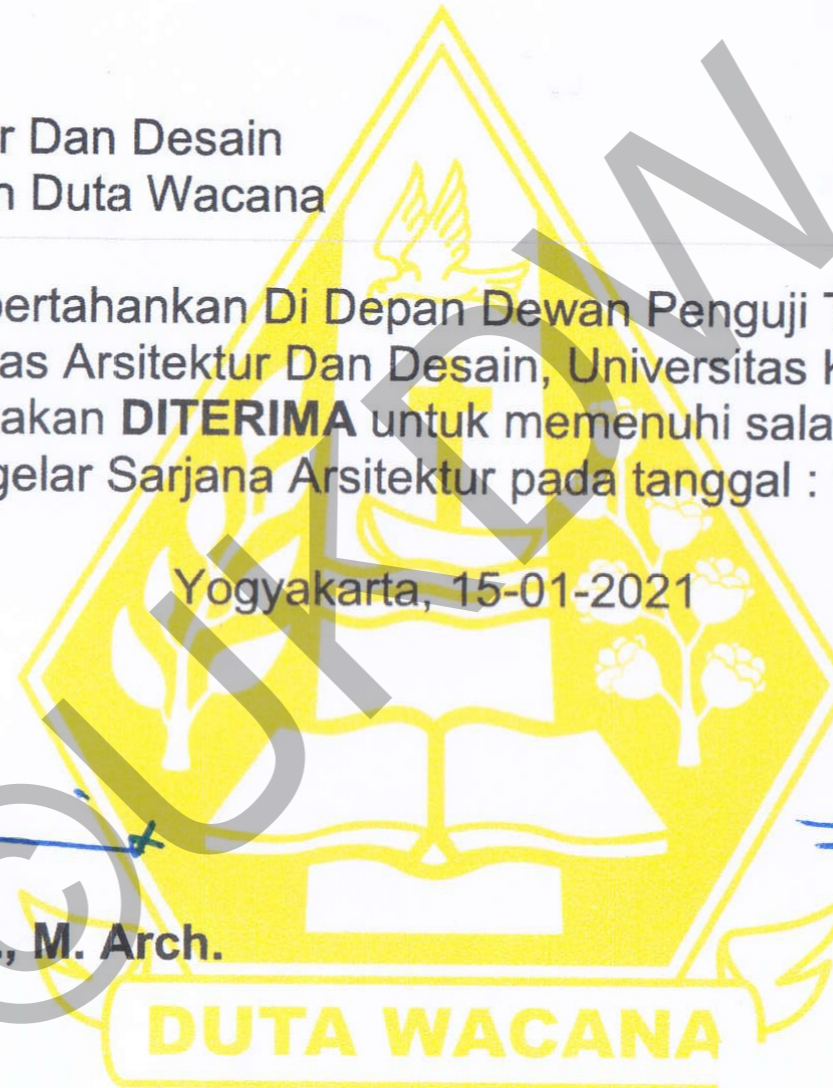
Tutun Seliari, S.T., M.Sc.



PERNYATAAN KEASLIAN

Saya yang bertandatangan dibawah ini menyatakan dengan sebenarnya bahwa skripsi:

PERANCANGAN KLINIK ANAK DI KABUPATEN KEPULAUAN YAPEN DENGAN PENDEKATAN LINGKUNGAN TERAPI ANAK

adalah benar-benar hasil karya sendiri.

Pernyataan, ide, maupun kutipan langsung maupun tidak langsung yang bersumber dari tulisan atau ide orang lain dinyatakan secara tertulis dalam skripsi ini pada catatan kaki dan Daftar Pustaka.

Apabila dikemudian hari terbukti saya melakukan duplikasi atau plagiasi sebagian atau seluruhnya dari skripsi ini, maka gelar dan ijazah yang saya peroleh dinyatakan batal dan akan saya kembalikan kepada Universitas Kristen Duta Wacana Yogyakarta.

Yogyakarta, 15 - 01 - 2021



[Handwritten Signature]
Ronanis Wateriri
61 . 15 . 0010

TUGAS AKHIR

Perancangan Klinik Anak Di Kabupaten Kepulauan Yapen
Dengan Pendekatan Lingkungan Terapi Anak

Diajukan kepada Program Studi Arsitektur,
Fakultas Arsitektur dan Desain, Universitas Kristen Duta Wacana – Yogyakarta,
Sebagai salah satu syarat dalam memperoleh gelar Sarjana Arsitektur

Disusun Oleh :
YOHANIS WATERIRI
61150010

Diperiksa di : Yogyakarta
Tanggal : 15 Januari 2021

Dosen Pembimbing 1

Dosen Pembimbing 2

Dr.-Ing. Gregorius S. Wuryanto, S.T., M.Arch.

Adimas Kristiadi, S.T., M.Sc.

Mengetahui,
Ketua Program Studi Arsitektur



Dr.-Ing. Sita Yulastuti Amijaya, S.T., M.Eng.

KATA PENGANTAR

Segala puji dan syukur penulis panjatkan ke hadirat Tuhan Yesus Kristus, oleh karena kasih dan anugerah-Nya yang melimpah akhirnya penulis dapat menyelesaikan tugas akhir ini dengan baik. Penulis juga sangat bersyukur atas penyertaan Tuhan dalam segala proses yang telah dilalui ketika mengerjakan tugas akhir dari awal sampai akhir sehingga semua dapat berjalan dengan lancar.

Tugas akhir ini berisi tentang hasil dari tahap programing serta studio. Hasil dari tahap programing berupa grafis yang berfungsi sebagai pedoman untuk masuk ke tahap studio. Kemudian, hasil dari tahap studio tertuang dalam bentuk gambar kerja dan poster.

Penulis menyadari sepenuhnya bahwa tugas akhir ini masih jauh dari kesempurnaan karena. Untuk itu demi sempurnanya tugas akhir ini, penulis sangat membutuhkan dukungan dan sumbangsih pikiran yang berupa kritik dan saran yang bersifat membangun kedepannya.

Penyusunan dan pengerjaan tugas akhir ini tidak lepas dari bantuan dan doa dari berbagai pihak. Oleh karena itu, pada kesempatan ini, penulis menyampaikan ucapan terima kasih yang sebesar-besarnya kepada :

1. Tuhan Yesus Kristus yang telah memberikan penyertaan dan kemurahan kepada penulis dalam menyelesaikan Tugas akhir.
2. Keluarga besar penulis terkhusus Bapa, Mama, serta saudara-saudara terkasih yang selalu memberikan doa dan dukungan bagi penulis.
3. Dr. – Ing. Gregorius S. Wuryanto, S. T., M. Arch. Dan Adimas Kristiadi, S. T., M.Sc. selaku dosen pembimbing yang membimbing penulis selama proses pengerjaan tugas akhir.
4. Dr.- Ing. Wiyatiningsih, S. T., M.T. dan Tutun Seliari, S. T., M. Sc. Selaku dosen penguji.
5. Linda Oktavia, S.T., M.T selaku dosen wali penulis.
6. Christian Nindyaputra Octarino, S. T., M.Sc. selaku koordinator tugas akhir.
7. Bapak dan Ibu dosen yang telah berdedikasi mengajar, membimbing, dan berbagi ilmu serta pengalamannya kepada penulis.
8. Staf akademik yang banyak membantu penulis.
9. Elfira Yesika Putri Tarigan selaku pacar yang selalu menyemangati penulis.
10. Untuk Sahabat Taitop terkasih Rocky, Max, Bryan, Marshel, Axel, Willyam, Aji, Nedniel, Nelfin, Artur, Lauren, Nehemia, Christofel, Yudhy, Willem yang memberikan motivasi dan menjadi saudara dan keluarga di Yogyakarta.
11. Untuk sahabat SMA terkasih terkhusus Filza, Dessy, John dan Marion yang selalu menyemangati serta mengingatkan untuk selalu rajin dan fokus.
12. Kaka Arthur Saroy yang selalu mendukung serta menjadi sosok seorang kaka bagi penulis.
13. Untuk teman-teman Asrama IPMAKEPYA yang selalu menjadi keluarga untuk mendukung selama tinggal di Yogyakarta.
14. Rekan-rekan prodi Arsitektur Universitas Kristen Duta Wacana Angkatan 2015

Kiranya tugas akhir ini dapat memberikan manfaat dan masukan bagi pembaca.

Terima Kasih.

Yogyakarta, 15 - 01 - 2021

Penulis

PERANCANGAN KLINIK ANAK DI KABUPATEN KEPULAUAN YAPEN DENGAN PENDEKATAN LINGKUNGAN TERAPI ANAK

Abstrak

Anak adalah mutiara bagi setiap orang tua. Sebagai penerus generasi, anak selalu di harapkan menjadi manusia unggul dan lebih dari apa yang di capai orang tuanya. Untuk mencapai hal tersebut kesehatan merupakan salah satu faktor pendukung, kebutuhan akan fasilitas kesehatan dalam mendukung derajat kesehatan anak di kabupaten Kepulauan Yapen masih sangat terbatas dan kurang dalam mendukung proses penyembuhan anak sehingga anak-anak di kabupaten Kepulauan Yapen merasakan ketakutan atau cemas saat di ajak orang tuanya untuk pemeriksaan di Rumah Sakit terutama untuk perawatan rawat inap.

Perancangan Klinik Anak Di Kabupaten Kepulauan Yapen Dengan Pendekatan Lingkungan Terapi Anak menjadi solusi bagi penulis dalam menanggulangi permasalahan Anak di kabupaten Kepulauan Yapen dalam meningkatkan derajat kesehatan anak. Keunggulan desain lingkungan terapi dalam klinik Anak yaitu penerapan Pencahayaan alami, pemanfaatan sirkulasi Udara alami serta penerapan terapi warna dalam membantu proses penyembuhan anak. Konsep dinding vertikal garden menjadi perantara dalam menghilangkan rasa cemas anak serta memberikan suasana ruang berbeda saat proses pemeriksaan dan perawatan.

Kata kunci : Klinik Anak, Kabupaten Kepulauan Yapen, Lingkungan Terapi, Anak



CHILDREN'S CLINIC DESIGN IN YAPEN ISLANDS DISTRICT WITH AN ENVIRONMENTAL APPROACH TO CHILD THERAPY

Abstract

Children are pearls for every parent. As the next generation, children are always expected to be superior humans and more than what their parents achieve. To achieve this, health is one of the supporting factors, the need for health facilities in supporting the health status of children in the Yapen Islands district is still very limited and lacks in supporting the child's healing process so that children in Yapen Islands district feel fear or anxiety when invited by people. his parents for examination in the hospital, especially for inpatient care.

Designing a Pediatric Clinic in Yapen Islands Regency with an Environmental Approach to Child Therapy is a solution for the author in overcoming the problems of children in Yapen Islands district in improving children's health status. The advantages of the design of a therapeutic environment in the Children's clinic are the application of natural lighting, the use of natural air circulation and the application of color therapy in helping the child's healing process. The concept of a vertical garden wall is an intermediary in eliminating children's anxiety and provides a different atmosphere during the inspection and treatment process.

Keywords: Children's Clinic, Yapen Islands Regency, Therapeutic Environment, Children





LATAR BELAKANG

- Kesehatan anak menurun di kabupaten Kepulauan Yapen
- Rendahnya faktor-faktor pendukung Penyembuhan anak



FENOMENA

- Anak merasa tidak nyaman dan takut saat pemeriksaan/pengobatan
- Tingginya Angka Kematian Anak di kabupaten Kepulauan Yapen



TINJAUAN PUSTAKA

- STUDI LITERATUR **TEORITIS**
 - Penyakit malaria, Diare dan Pneumonia
 - Klinik
 - Lingkungan Terapi
- STUDI PRESEDEN
 - Rumah Sakit Anak
 - Klinik Anak
 - Kesimpulan



RUMUSAN MASALAH

- Bagaimana mengakomodasi kebutuhan dalam lingkungan penyembuhan untuk fasilitas kesehatan anak di kabupaten Kepulauan Yapen



IDE DESAIN

- ZONASI**
- Konsep penataan massa bangunan.
 - Konsep masalah lingkungan
 - Konsep ruang, bentuk dan material



PROGRAM RUANG

- Kebutuhan Ruang
- Hubungan Ruang
- Besaran Ruang



ANALISIS SITE TERPILIH

- Kriteria Pemilihan Site
- Profil Site Terpilih
 - Kondisi Eksisting
 - Potensi Site
- Analisis



METODE PENGUMPULAN DATA

- | | |
|---|--|
| PRIMER | SEKUNDER |
| <ul style="list-style-type: none"> • Observasi • Dokumentasi • Wawancara dokter Anak | <ul style="list-style-type: none"> • Data Dinas Kesehatan Yapen Tahun 2019 • Data badan Statistik kabupaten Kep. Yapen Tahun 2019 • Peraturan Menteri Kesehatan Tahun 2014 • Literatur buku, Jurnal & internet |

BAB 1

ARTI JUDUL

Perancangan Klinik Anak

Di Kabupaten Kepulauan Yapen Dengan Pendekatan Lingkungan Terapi Anak

- Perancangan : Proses, Cara, perbuatan merancang (kbbi.com)
- Klinik : Fasilitas pelayanan kesehatan yang menyelenggarakan pelayanan kesehatan perorangan yang menyediakan pelayanan medis dasar dan/atau spesialisik (Permenkes RI No 028/Menkes/Per/I/2011).
- Anak : Seseorang yang belum berusia 18 tahun, termasuk anak yang masih di dalam kandungan (UU No.23 Tahun
- Kepulauan Yapen : Salah satu kabupaten kota di provinsi Papua

ANAK

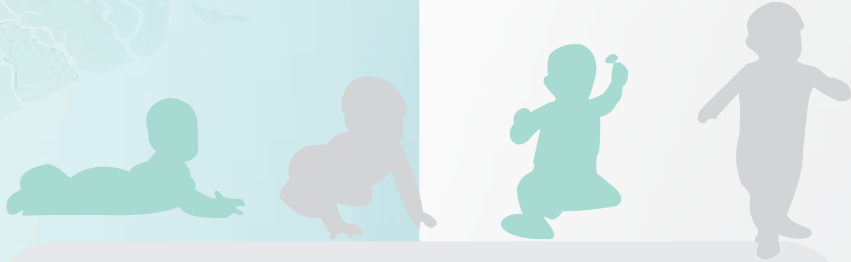

ANAK ITU MUTIARA ORANG TUA

ANAK SEBAGAI GENERASI BANGSA

ANAK SEBAGAI PENERUS KETURUNAAN



ANAK SEBAGAI SUMBER REJEKI DAN TENAGA KELURGA

Upaya Kesehatan Anak



Peraturan Menteri Kesehatan Republik Indonesia

NOMOR 25 TAHUN 2014

Setiap anak berhak atas kelangsungan hidup, tumbuh dan berkembang serta berhak atas perlindungan dan kekerasan dan diskriminasi, sehingga perlu dilakukan upaya kesehatan anak secara terpadu dan menyeluruh dan berkesinambungan.

DERAJAT KESEHATAN ANAK MENURUN DI KABUPATEN KEPULAUAN YAPEN



Papua Daerah Tertinggi di Indonesia Penyebaran Penyakit Malaria

© 26 Juni 2019 | 18:01

Pospapua.com, Jayapura – Konsultan Entomologi Divisi Penyakit Parasit dan Pusat Malaria untuk Kesehatan Global Unicef, William A. Hawley, PhD, MPH mengatakan Provinsi Papua masih menjadi daerah berkategori endemis tinggi penyebaran penyakit malaria.

MASALAH GIZI BURUK DI SERUI PEMPROV TELAH MENGAMBIL LANGKAH

Jayapura-Penjabat Gubernur Provinsi Papua, Dr. Soedjanto Saimorang, M Si menegaskan Pemerintah Provinsi (Pemprov) telah mengambil langkah penanganan untuk mengatasi masalah gizi buruk yang ditemukan di Kabupaten Serui beberapa waktu lalu. Selain masalah gizi buruk di Serui, Pemprov akan serius dan beresiko cepat untuk menangani berbagai masalah dan bencana yang terjadi di seluruh daerah di Papua, seperti bencana banjir di Kota Kota Jayapura dan Kabupaten Mimika yang terjadi baru-baru ini. "Pemprov sudah ambil langkah untuk penanganan kasus gizi buruk di Serui. Selain mengatasi masalah di Serui, Pemprov juga serius dan beresiko cepat menangani berbagai masalah dan bencana yang timbul, seperti banjir di Kota Kota Jayapura dan Kabupaten Keerom baru-baru ini," demikian dilakukannya saat diwawancarai wartawan, Kamis (18/03) siang di Kantor Gubernur Dki II, Jayapura. Saimorang menegaskan, untuk penanganan masalah kesehatan di seluruh Papua, dirinya

Ratusan Balita di Papua Terserang Diare

S. Yugo Hindarto, CNN Indonesia | Jumat, 30/06/2017 14:07 WIB

Bagikan :



18.55 % ANAK YAPEN MENGALAMI STUNTING, PEMKAB KEPULAUAN YAPEN REMBUK TANGANI DAN CEGAH STUNTING

11/08/2019 | ben.sotvet

Senin 02 Juli 2019, 11:36 WIB

Dinkes Papua Temukan 70 Kasus Frambusia di Yapen

Amara | Nusantara

Jenis penyakit yang menyerang anak di Yapen

sumber :Data Dinas Kesehatan kabupaten Kepulauan Yapen, 2019

38.125 Anak Usia 1-14 tahun

Jenis Penyakit	Jumlah Penderita
Lambung & Usus	2.268 Penderita
Tuberculosis	16 Penderita
Bakteri	51 Penderita
Kelamin	7 Penderita
Virus	552 Penderita
Riketsiasi,Athropoda	9708 Penderita
Infeksi Parasit	778 Penderita
Diabetes Militus	1 Penderita
Gangguan Mental	3 Penderita
Saraf	67 Penderita
Mata dan Adneska	788 Penderita
Organ telinga	495 Penderita
Pernapasan atas	18223 Penderita
Pernapasan bawah	1092 Penderita
Rongga Mulut	843 Penderita
Saluran Kencing	30 Penderita
Kulit dan sub kutan	1302 Penderita
Otot & jar.pengikat	798 Penderita
Kecelakaan,keracunan	1121 Penderita

Lambung & Usus

Diare	1364	Penderita
Dispesia	212	Penderita
Gastritis	533	Penderita
Peptic	127	Penderita
Lainya	32	Penderita

Riketsiasi,Athropoda

Malaria	9708	Penderita
Tyfus fever	0	Penderita
Toxoplasmosis	0	Penderita

Pernapasan atas

Nasoparyngitis	1266	Penderita
Rhyntis	2341	Penderita
Pneumonia	12107	Penderita
Lainya	2509	Penderita

Jenis penyakit Penderita terbanyak di Yapen

sumber :Data Dinas Kesehatan kabupaten Kepulauan Yapen, 2019

DATA PASIEN ANAK USIA (1-14 Tahun)
Kabupaten Kepulauan Yapen

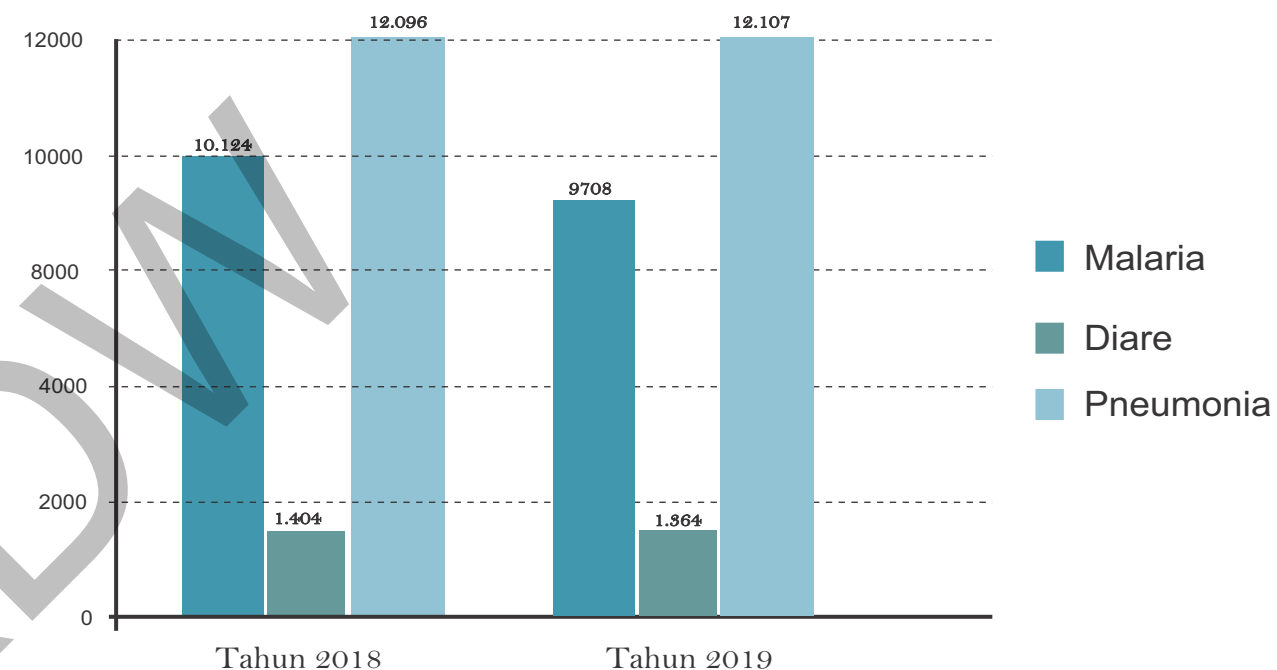

Sumber : Dinas Kesehatan Kab.Kepulauan Yapen

MALARIA

Kategori Usia

- 12,7 % Usia 0-1 Th
- 42,2 % Usia 1-4 Th
- 35,0 % Usia 5-9 Th
- 20,0 % Usia 10-14 Th

9.708 **JIWA**

penderita malaria/pasien anak di tahun 2019

42.641 **JIWA**

Jumlah penderita/pasien anak di tahun 2019

Sumber : Dinas Kesehatan Kab.Kepulauan Yapen

Jenis **malaria** yang terjadi di Kepulauan Yapen

sumber :Data Dinas Kesehatan kabupaten Kepulauan Yapen, 2019

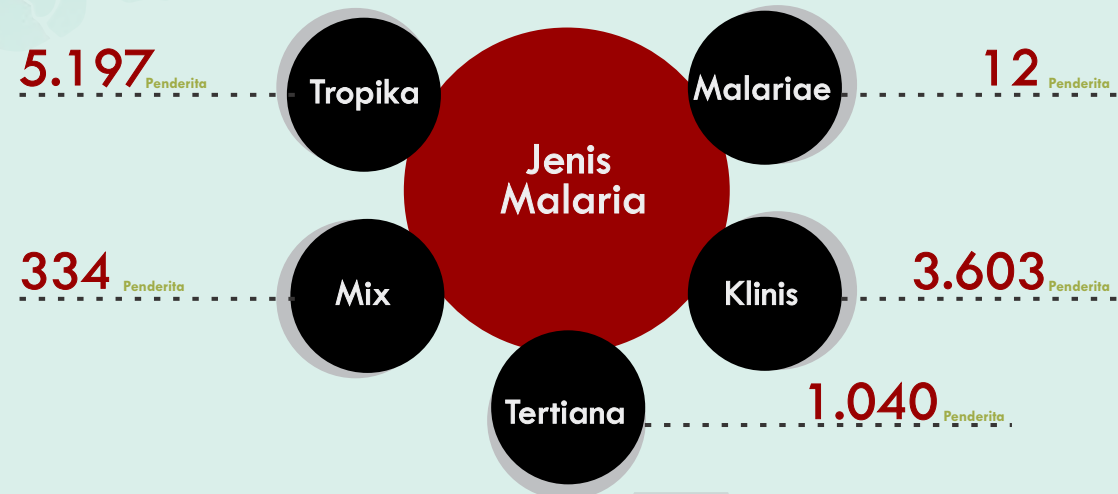

Jenis **Pneumonia** yang terjadi di Kepulauan Yapen

sumber :Data Dinas Kesehatan kabupaten Kepulauan Yapen, 2019

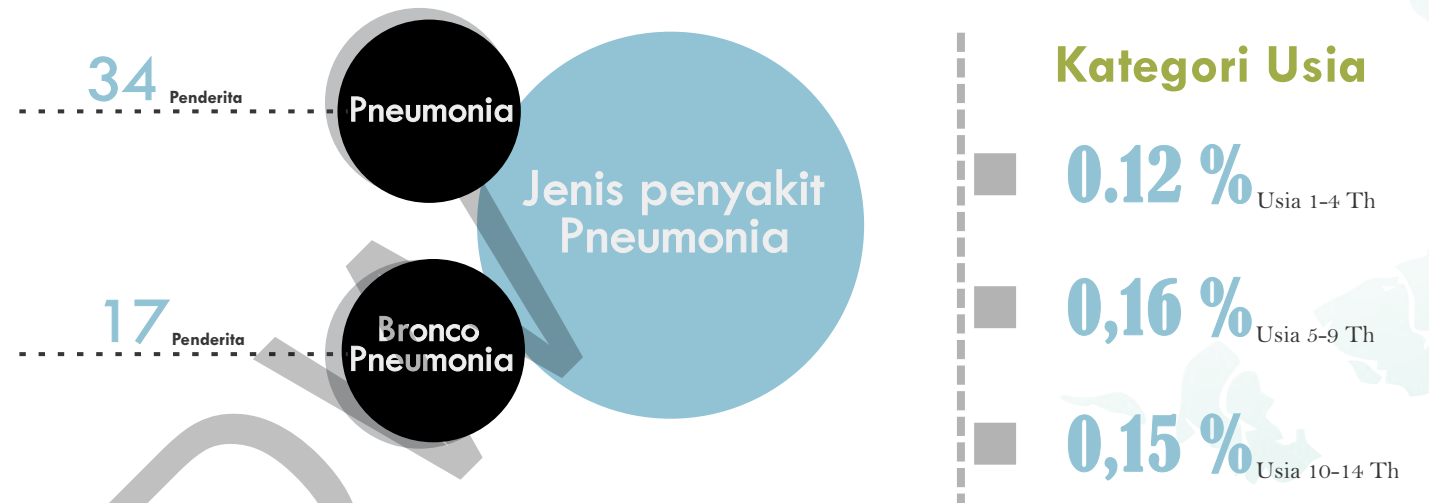

Kep. Yapen

Penyakit **Diare** yang terjadi di Kepulauan Yapen

sumber :Data Dinas Kesehatan kabupaten Kepulauan Yapen, 2019

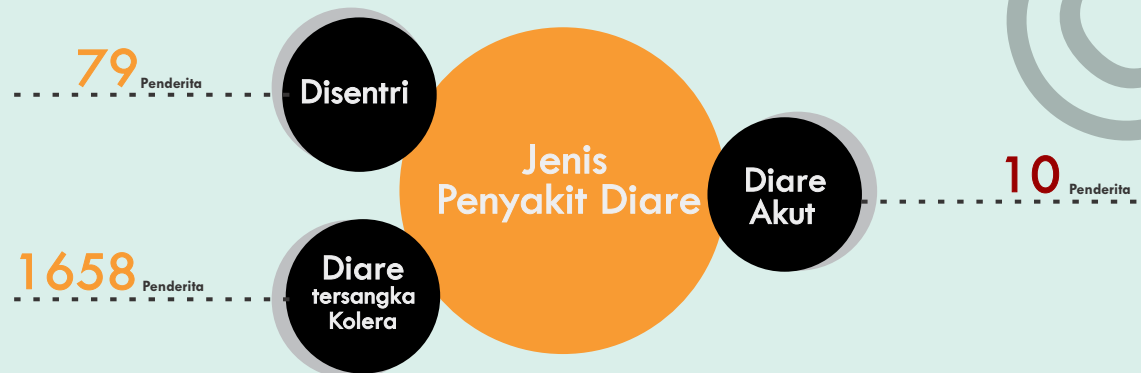

Kategori Usia



Faktor resiko kejadian Malaria,Diare dan Pneumonia

Di kabupaten Kepulauan Yapen

FAKTOR RESIKO

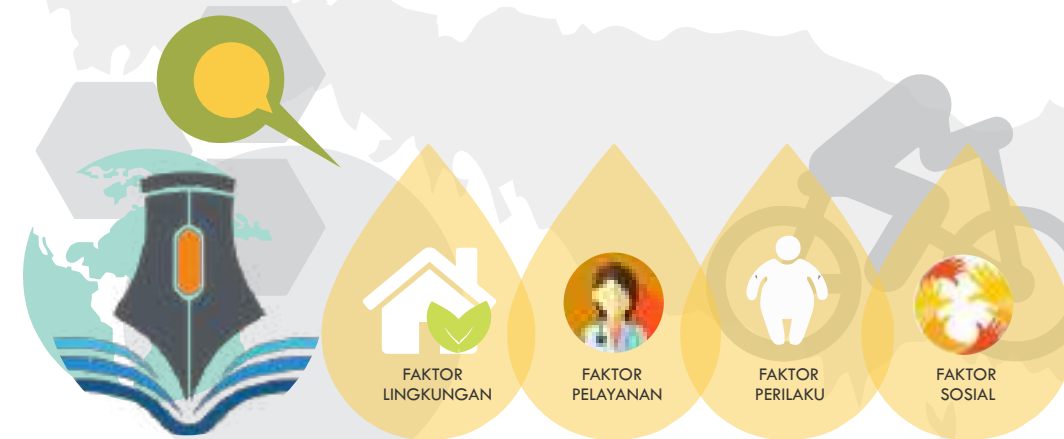

Gejala klinis

Gejala Malaria, Diare, Pneumonia

sumber : Wawancara dokter anak
Rumah Sakit Umum Daerah Kepulauan Yapen



dr. Wiwin Sembai
dokter anak, RSUD Serui

“Awalnya anak tersebut merasa lemas, kepala pusing, kehilangan nafsu makan, muntah-muntah, batuk dan bahkan bisa mengalami diare.”

“Untuk penderita berat dapat mengalami gangguan kesadaran, distress pernapasan, syok, koma bahkan tidak bisa duduk atau berdiri dan juga kematian”

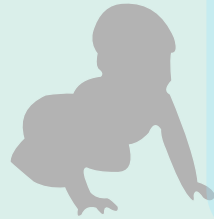

“Gejala dari ke tiga penyakit ini saling berkesinambungan atau dapat memicu satu sama lain bahkan memicu penyakit lain dari ke tiga penyakit ini”

Upaya pemerintah terhadap kejadian malaria Di kabupaten Kepulauan Yapen

Upaya penanggulangan

sumber : Wawancara & survei lokasi



Keberadaan fasilitas kesehatan sangat menentukan dalam pelayanan pemulihan kesehatan, pencegahan terhadap penyakit, pengobatan dan keperawatan serta kelompok dan masyarakat yang memerlukan pelayanan kesehatan. (Herlina Sri & Lutfi Mustafa, 2019).

Status Kesehatan

sumber : (Herlina & Lutfi, 2019)

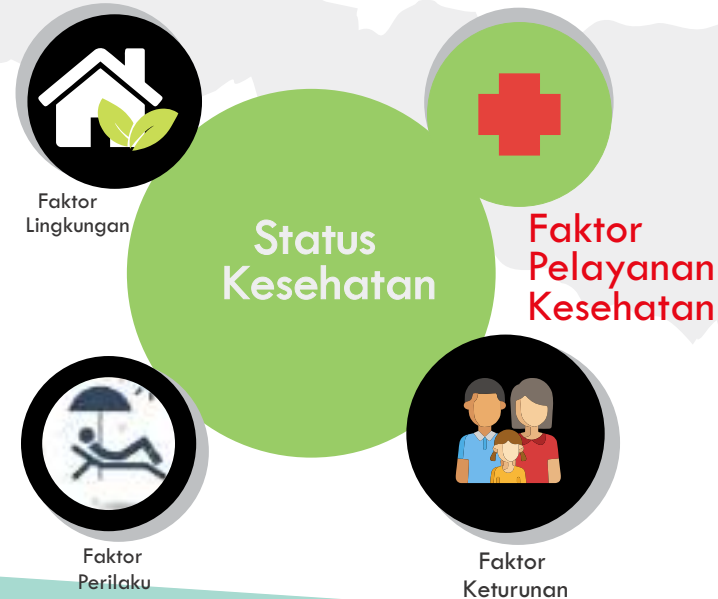

Kualitas Pelayanan kesehatan yang baik dan tepat dapat meningkatkan derajat kesehatan masyarakat. Pelayanan kesehatan yang baik di tentukan dari fasilitas.



LATAR BELAKANG

Sarana Fasilitas Kesehatan Di Kabupaten Kepulauan Yapen

WILAYAH DISTRIK	RUMAH SAKIT UMUM	RUMAH SAKIT KHUSUS	PUSKES MAS	PUSKES MAS PEMBANTU	KLINIK	KETERANGAN
Yapen Timur	0	0	1	4	0	
Yapen Utara	0	0	1	4	0	
Teluk Ampimoi	0	0	1	4	0	
Raimbawi	0	0	1	4	0	
Pulau Kurudu	0	0	0	1	0	
Angkaisera	0	0	1	1	0	
Yawakukat	0	0	0	2	0	
Kepulauan Ambai	0	0	1	3	0	
Yapen Selatan	0	0	1	2	1	Klinik obat/praktek pribadi
Anotorei	1	0	1	4	1	Klinik obat/praktek pribadi
Kosiwo	0	0	1	9	0	
Yapen Barat	0	0	1	5	0	
Wonawa	0	0	1	3	0	
Pom	0	0	1	4	0	
Windesi	0	0	1	6	0	
Pulau Yerui	0	0	0	1	0	

Sumber : Badan Pusat Statistik Kepulauan Yapen 2019

PENDAPAT & PANDANGAN masyarakat



Terkait kondisi pelayanan fasilitas kesehatan di kabupaten Kepulauan Yapen, Papua

Maka di lakukan survei cepat dengan tenggang waktu

6 Jan-18 Jan 2020

Pukul 13:00-19:00

Dengan menyebarkan kuesioner online melalui *google drive document* kepada masyarakat yang berada di kabupaten Kepulauan Yapen, dan berasal dari semua kalangan. Maka di dapatkan :

54 tanggapan

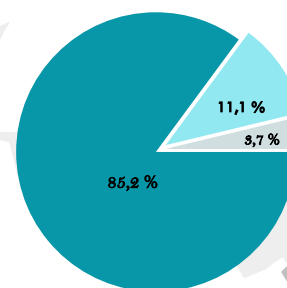

Fasilitas Kesehatan di kabupaten Kepulauan Yapen kurang mendukung dalam proses penyembuhan pasien anak

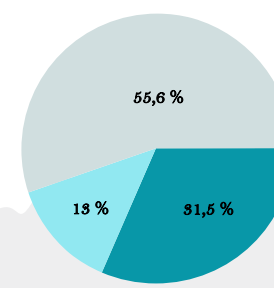

Fasilitas Kesehatan berupa Rumah sakit dan Puskesmas di kabupaten Kepulauan Yapen sangat layak dan bagus

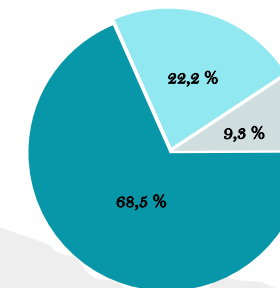

Anak merasa tidak nyaman dan takut untuk pemeriksaan/pengobatan di rumah sakit

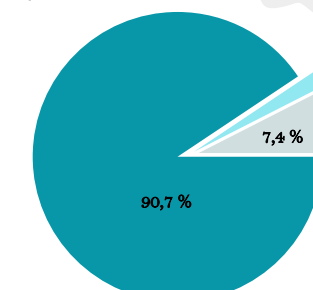

Akses terhadap fasilitas kesehatan (RSUD) sangat sulit bagi masyarakat yang berada di pedesaan/kampung

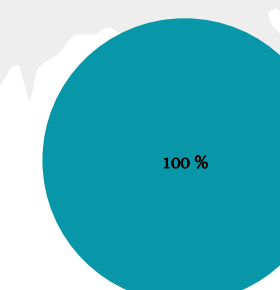

Fasilitas Klinik anak sangat di butuhkan di kabupaten Kepulauan Yapen

Sebanyak

85,2 %

Berdasarkan hasil pernyataan kuesioner, 85,2 % masyarakat menyatakan bahwa **fasilitas kesehatan kurang mendukung proses penyembuhan pasien anak.**

Sebanyak

68,8 %

Berdasarkan hasil pernyataan kuesioner, 68,5 % masyarakat menyatakan bahwa **anak merasa tidak nyaman dan takut dalam proses pemeriksaan atau pengobatan di rumah sakit**

Angka menunjukan bahwa fasilitas kesehatan di kabupaten kepulauan Yapen kurang mendukung dalam proses penyembuhan khususnya pasien anak, sehingga munculnya beberapa reaksi anak seperti merasa tidak yaman dan takut saat pemeriksaan atau pengobatan.

BAB 5

IDE SOLUSI/KONSEP





ZONASI

KONSEP PENATAAN BANGUNAN

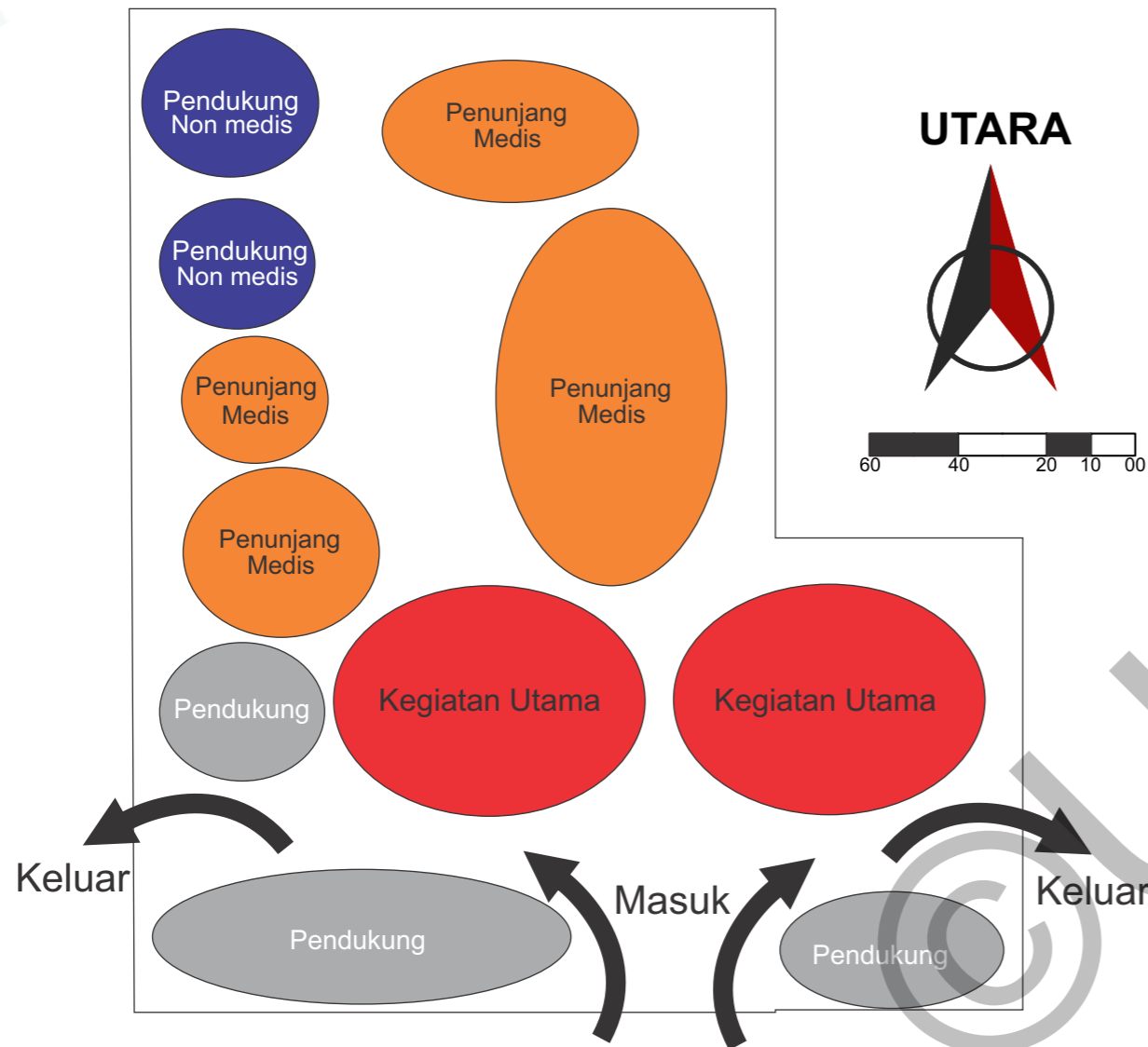

- Parkir Pengelolah
Parkir Pengunjung
Parkir gawat darurat
- Dapur Gizi
Laundry
Mekanikal, utilitas
- Rawat Inap
Farmasi
Laboratorium
- Gawat Darurat
Rawat jalan
Administrasi

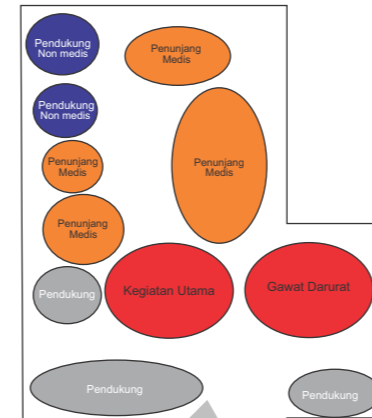

- Kegiatan Utama
- Penunjang Medis
- Pondok non Medis
- Pondok/ umum

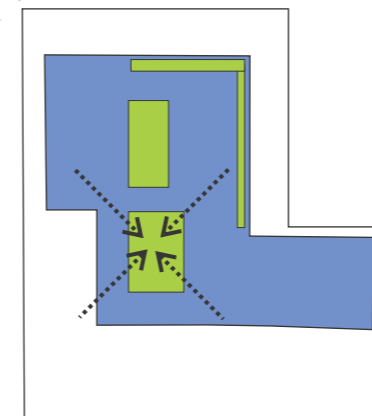

- Massa bangunan
- Ruang terbuka

Peletakkan taman atau ruang terbuka sebagai pusat orientasi bangunan dengan upaya menghasilkan ruang interaksi antar pasien/anak-anak.

Konsep Penataan Massa Bangunan

1 Penerapan Linear dan ruang Penghubung

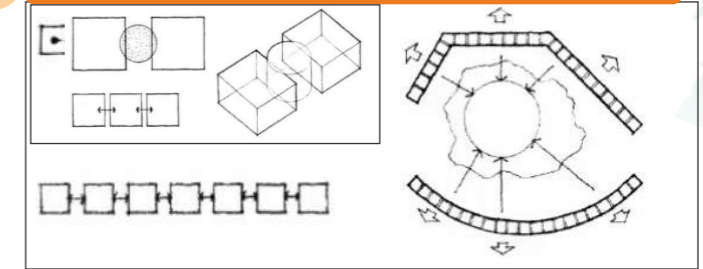

Permasalahan yang di hadapi :

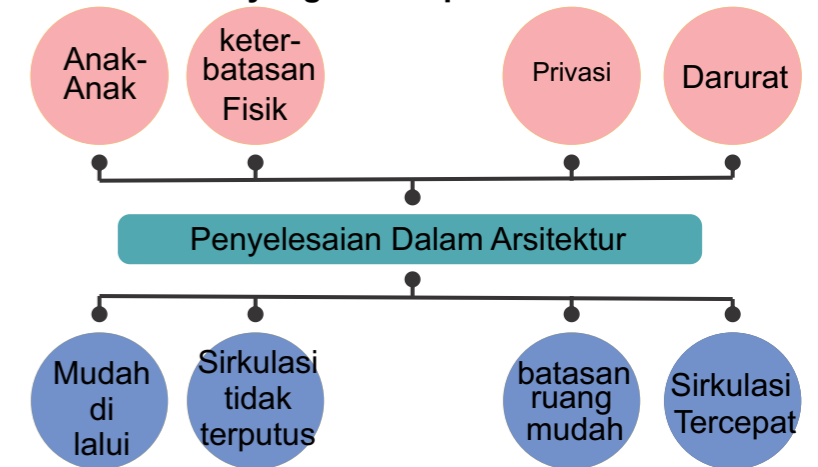

2 Penerapan radial

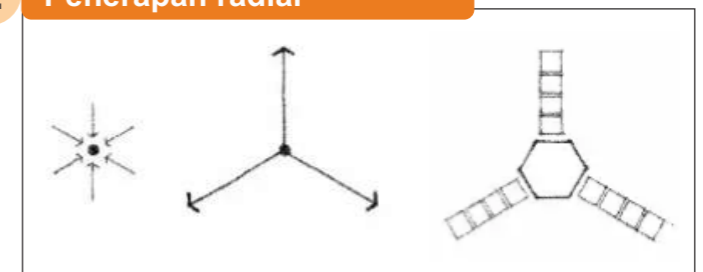

Permasalahan Yang di hadapi :

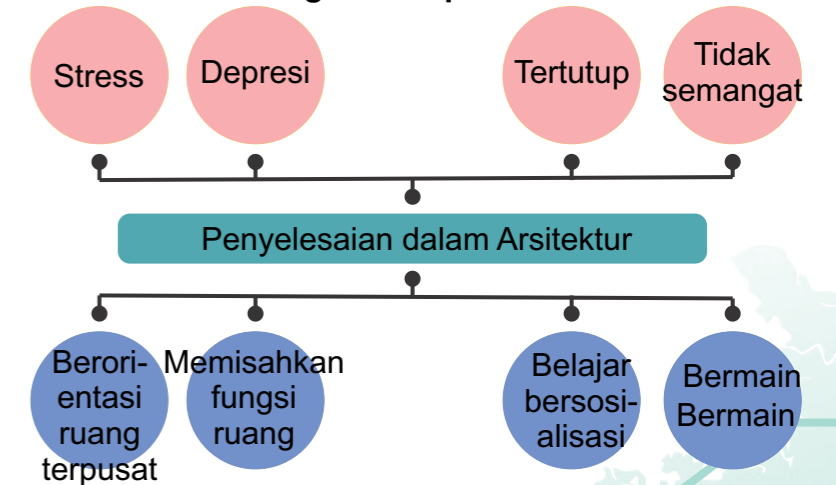



Konsep *Color Healing*

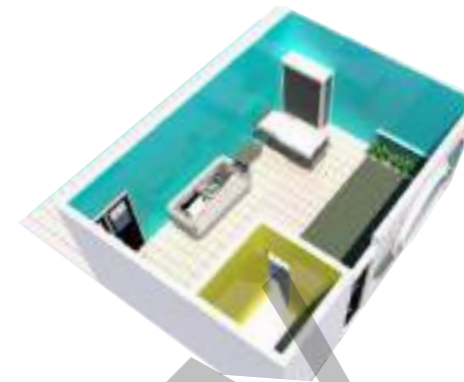
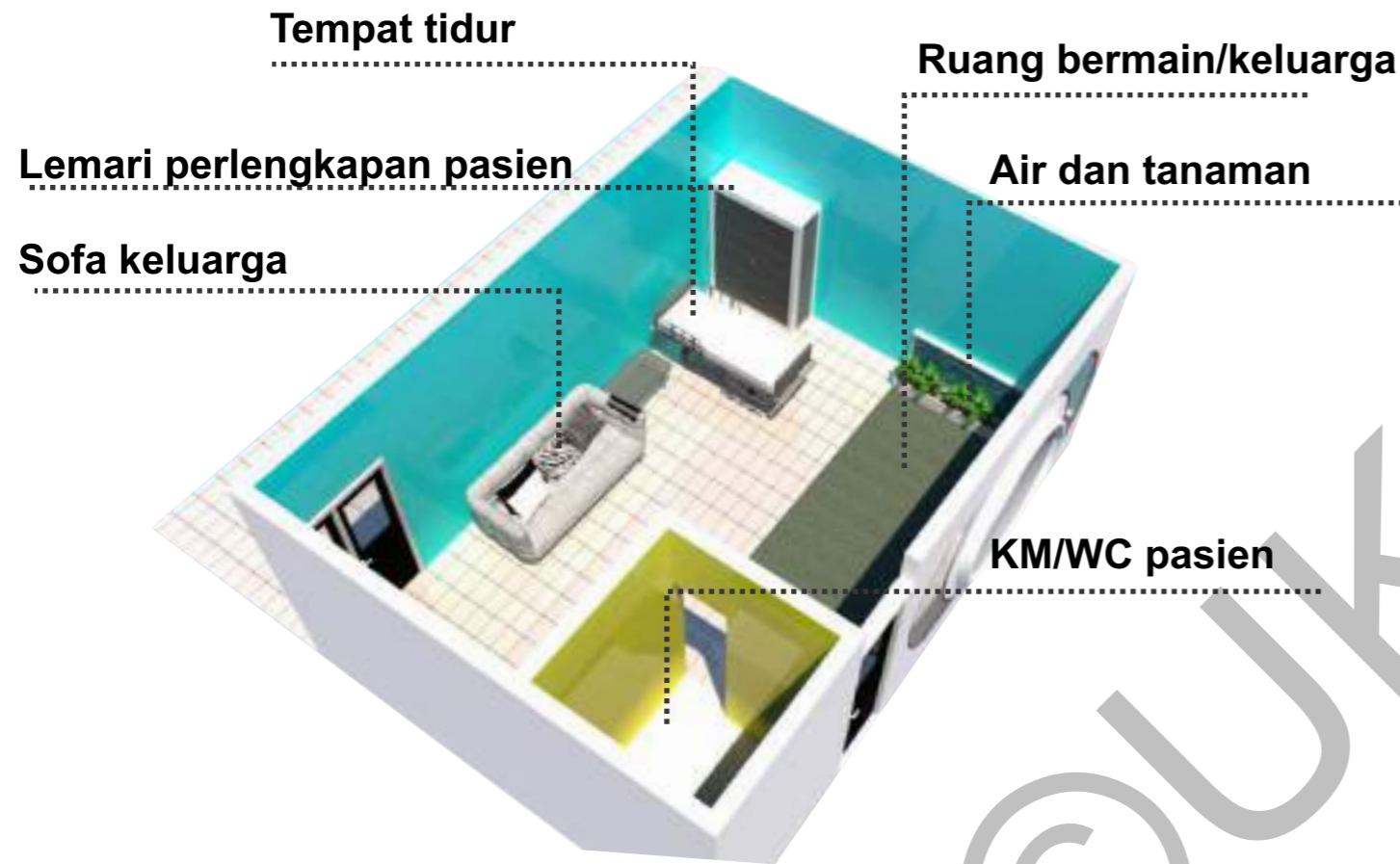

- Biru** Mengatasi demam, menenangkan, meringankan sakit kepala, menyalurkan proses sirkulasi dalam tubuh
- Merah muda** Menenangkan emosi, meredakan stres
- Ungu (Violet)** Menyembuhkan diare, menekan napsu makan, menenangkan saraf, menghasilkan sel darah putih
- Kuning** Kejernihan dalam berpikir, memunculkan napsu makan

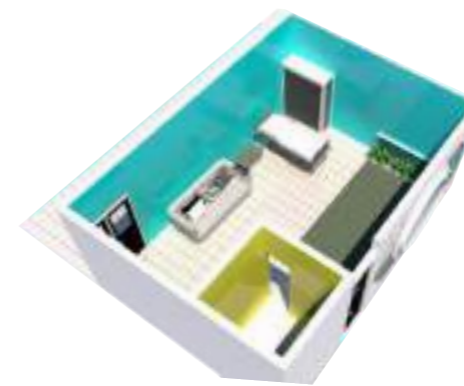

Penggunaan warna yang tepat dalam ruang dapat menyamankan kualitas suatu ruang perawatan



Konsep Penyembuhan

1 Penerapan *color healing* pada ruang



Permasalahan yang di hadapi :

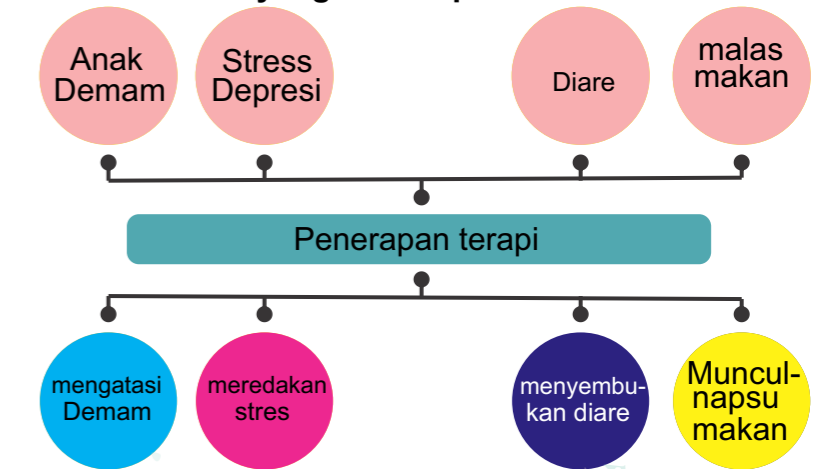

Konsep arsitektur

1 Penerapan *color healing* pada ruang



Panas

Dingin

Permasalahan Yang di hadapi :

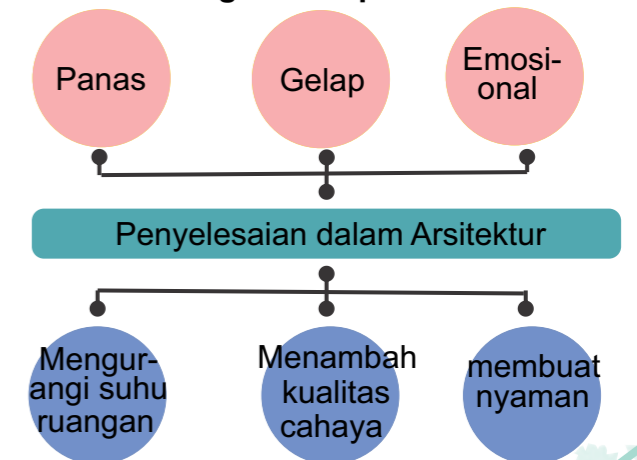



Konsep Unsur Alam

Konsep Penyembuhan

1 Penerapan Unsur alam pada ruang



Penerapan unsur alam berupa tanaman dan air di dalam ruang perawatan membantu menyejukan ruang dan juga proses penyembuhan terhadap pasien terutama menghilangkan pikiran stres atau depresi pasien

Permasalahan yang di hadapi :

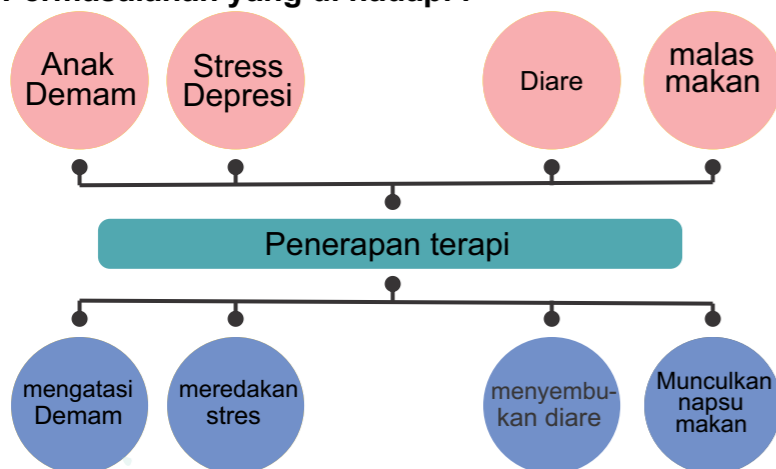

Konsep arsitektur

1 Penerapan Unsur alam pada ruang



Permasalahan Yang di hadapi :

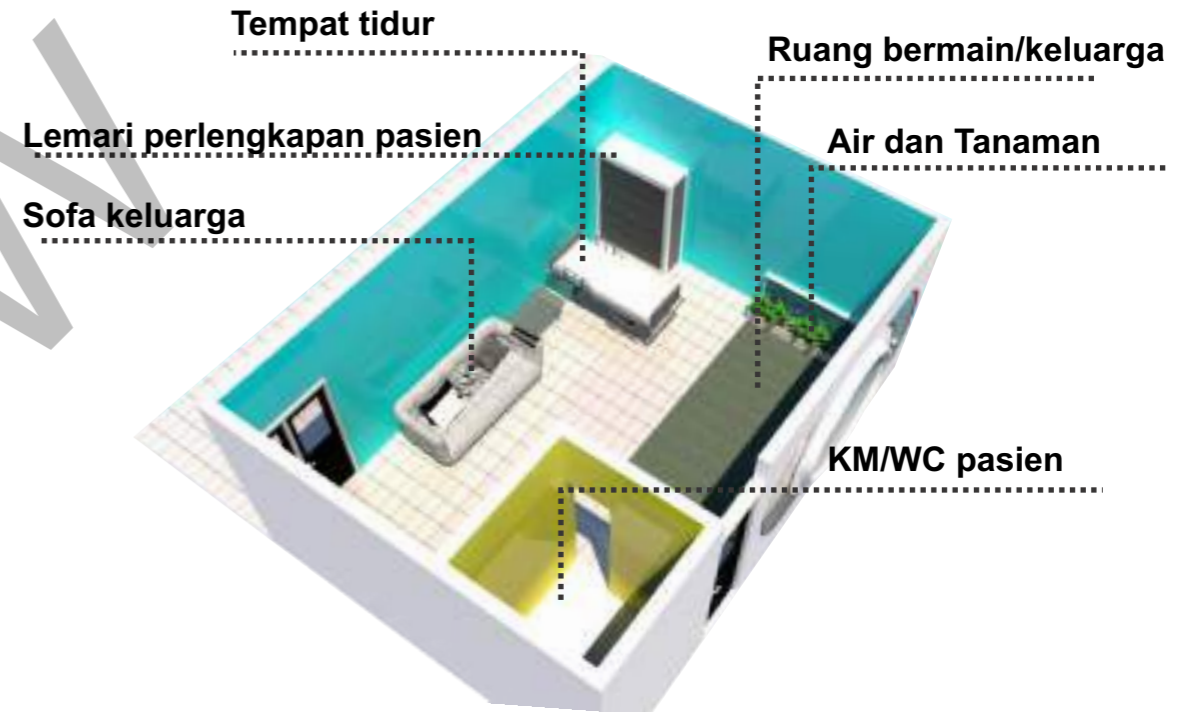
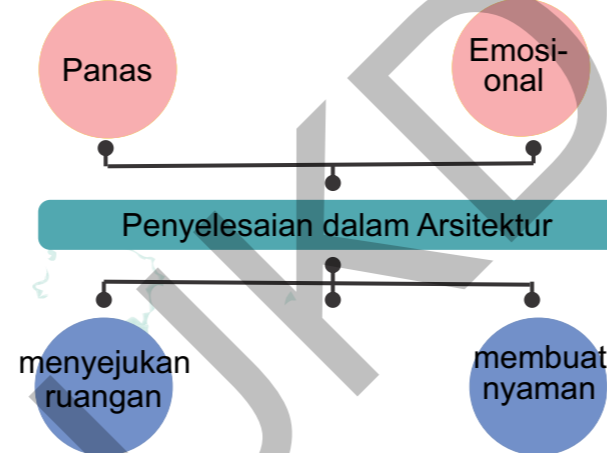

Tanaman Kemangi



Daun kemangi dapat menyegarkan sekaligus menghilangkan nyeri di area tubuh. Sedangkan bagi pikiran, manfaat daun kemangi terbukti dapat menenangkan sekaligus menghilangkan stress.

Bunga lavender



Tanaman ini terkenal dengan aromanya yang kuat dan anti nyamuk. sangat tepat bagi kawasan endemis malaria. Memiliki warna yang indah dan sangat cocok untuk interior bisa sebagai pengharum ruangan

Tanaman Daun Siri



Daun sirih juga dikenal memiliki sifat antiseptic, Beberapa manfaat lain dari daun sirih seperti meringankan sembelit, mengurangi masalah pernapasan, mengobati batuk, dan mengobati mimisan.





Konsep Keluarga

Peran keluarga dalam Penyembuhan

1 Penerapan pada ruang

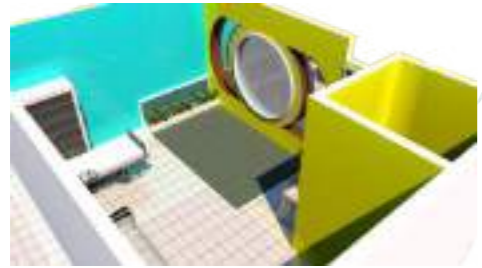

Permasalahan yang di hadapi :

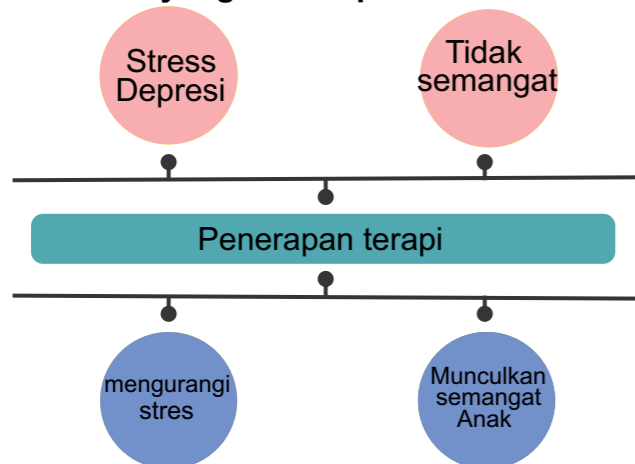

Kegiatan yang di lakukan :

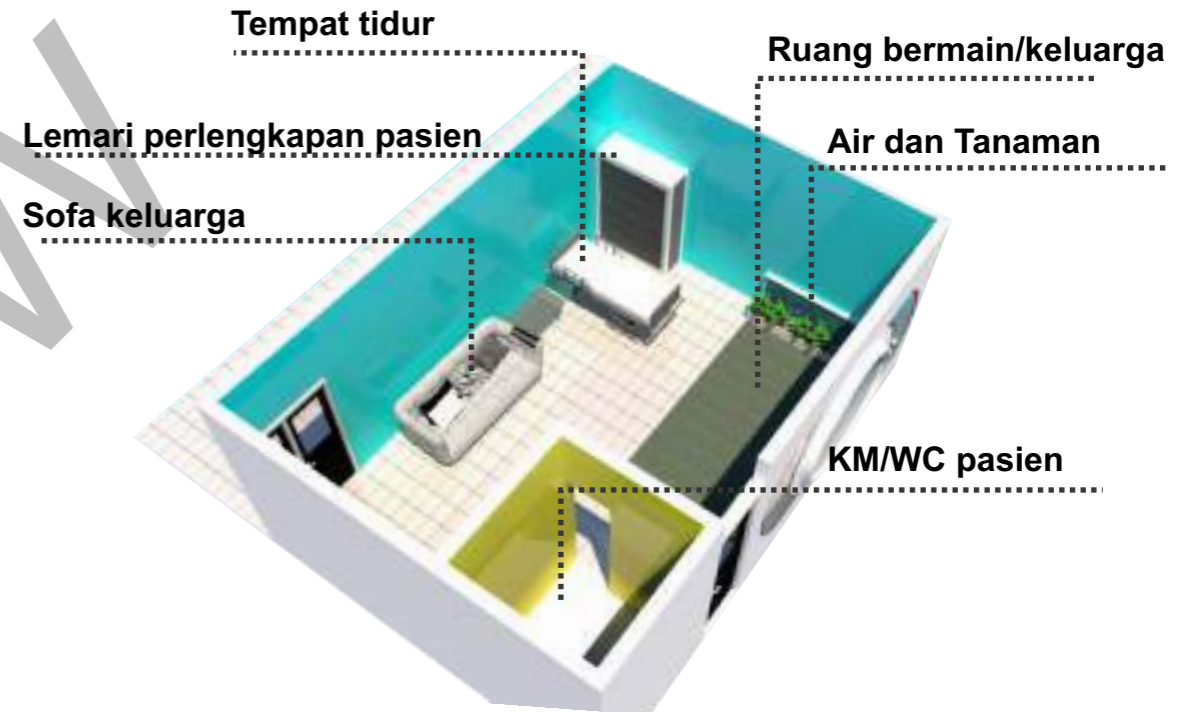
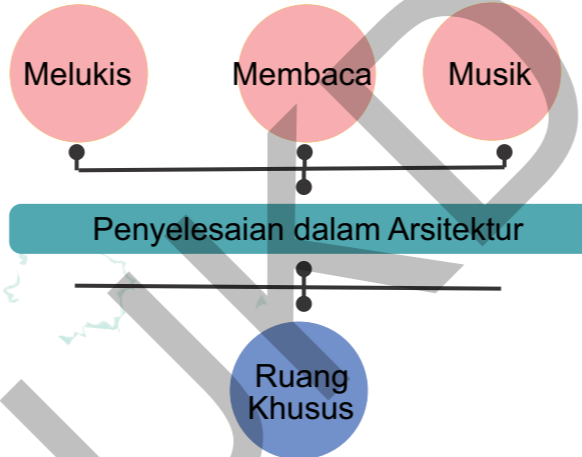

Terapi Membaca

Terapi dengan kegiatan membaca seperti novel, majalah, cerpen dan kemudian mendiskusikanya. Terapi ini bertujuan untuk mengembangkan wawasan diri dan bagaimana mengekspresikan perasaan/pikiran dan perilaku.



Terapi Musik

Terapi ini di lakukan melalui musik. Dengan musik memberikan kesempatan pada pasien untuk mengekspresikan perasan-perasaan seperti marah, sedih, dan kesepian. Terapi ini di lakukan bersama (berkelompok).



Terapi Melukis

Dengan menggambar atau melukis dapat menurunkan ketegangan, dan memusatkan pikiran pada kegiatan serta memberikan kesempatan untuk berekspresi

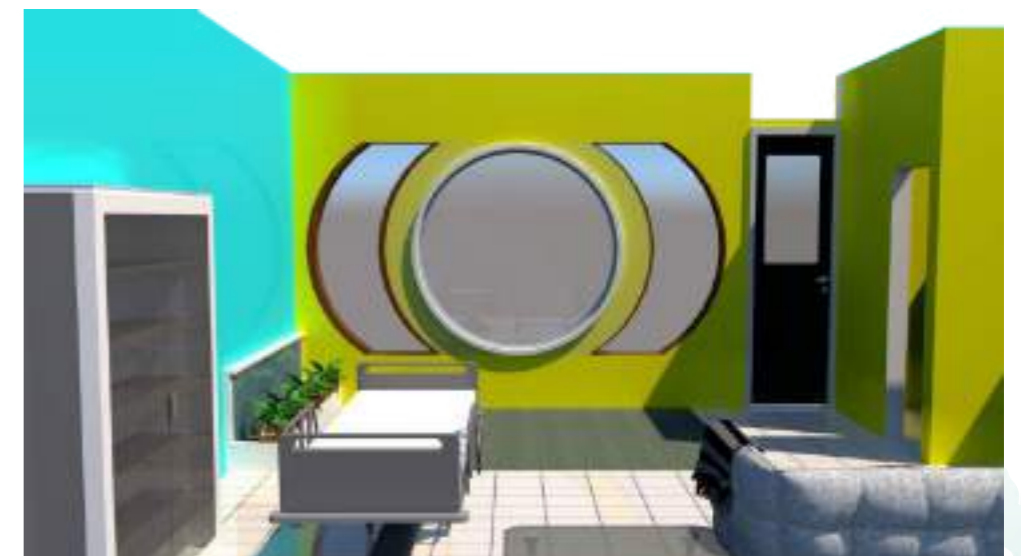



Zoning kawasan

Masalah/Tuntutan

Konsep

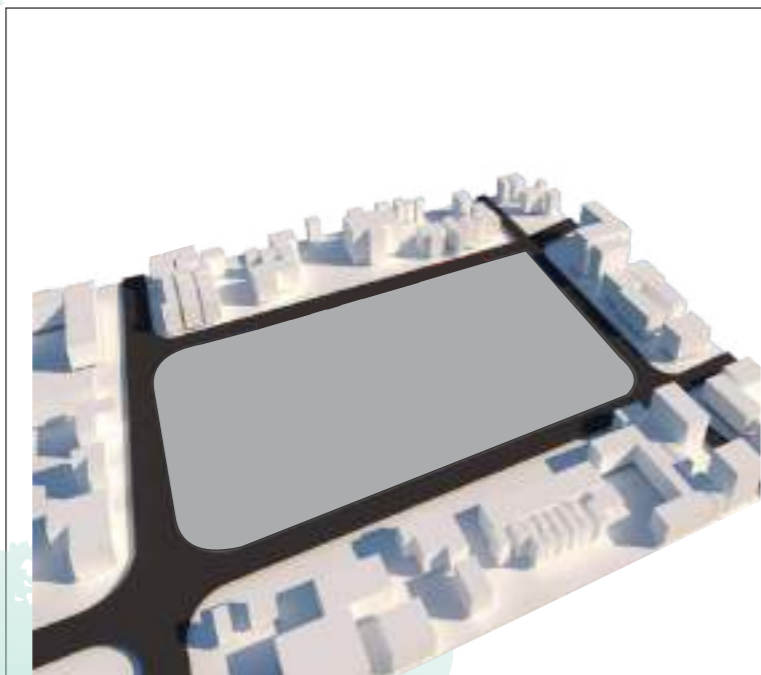

Masalah yang di hadapi :
Kebisingan, Bau, arah angin, kegiatan pengguna, keselamatan dan kenyamanan

- Tuntutan :
- Layanan Darurat mudah di akses dengan cepat
 - Rawat Inap tidak bising
 - Sejuk dan yaman

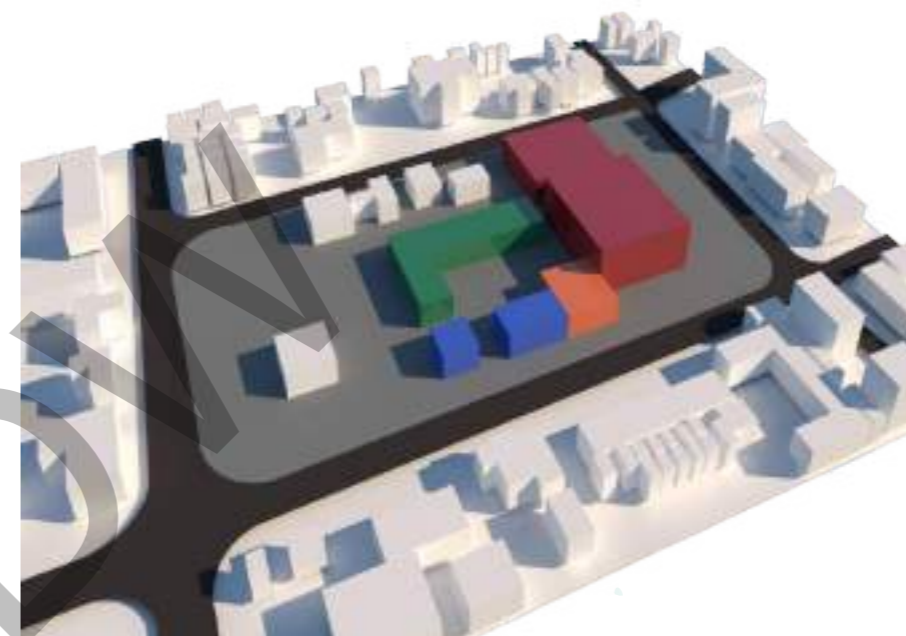

Keterangan	
■	Area Publik
■	Area Semi Privat
■	Area Semi Publik
■	Area Privat

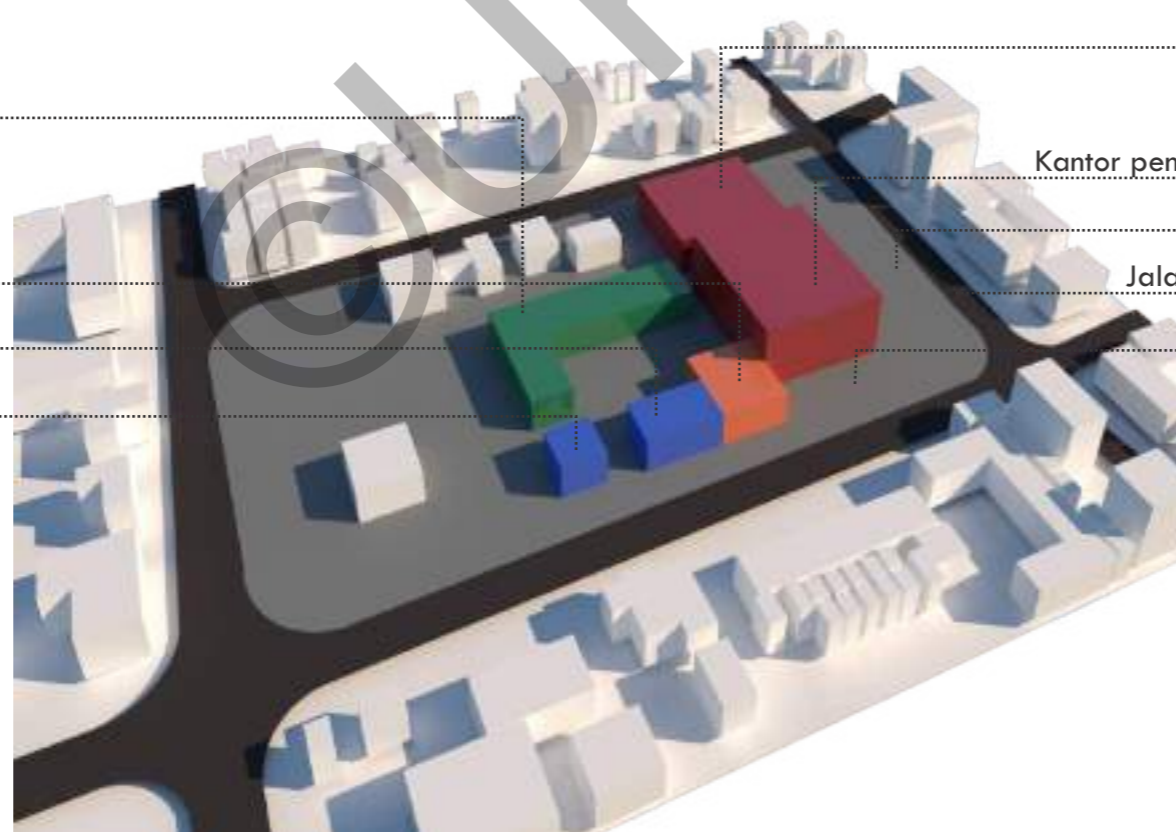

Layanan Rawat Inap

Layanan Laboratorium dan farmasi

Layanan Laundry dan Dapur Gizi

Mekanikal Elektrikal

Layanan Gawat Darurat

Kantor pengelolah dan Layanan rawat jalan

Parkir Pengunjung

Jalan Utama/ Arah depan Bangunan

Parkir Pengelolah

Selatan

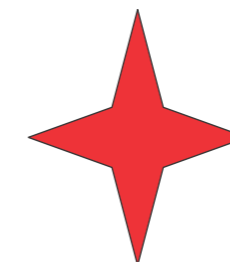

Vegetasi eksterior

Masalah/Tuntutan

Konsep

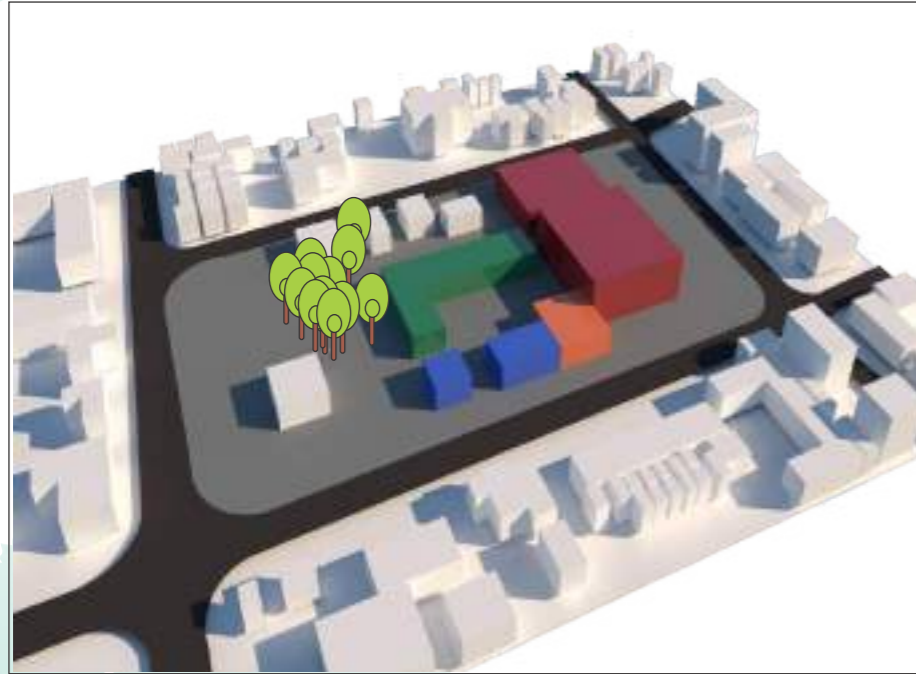

Masalah yang di hadapi :
Kebisingan, Bau, arah angin, kegiatan pengguna, keselamatan dan kenyamanan

- Tuntutan :
- Tidak bising
 - Tidak bau
 - Sejuk
 - Udara segar
 - Terapi Penyembuhan

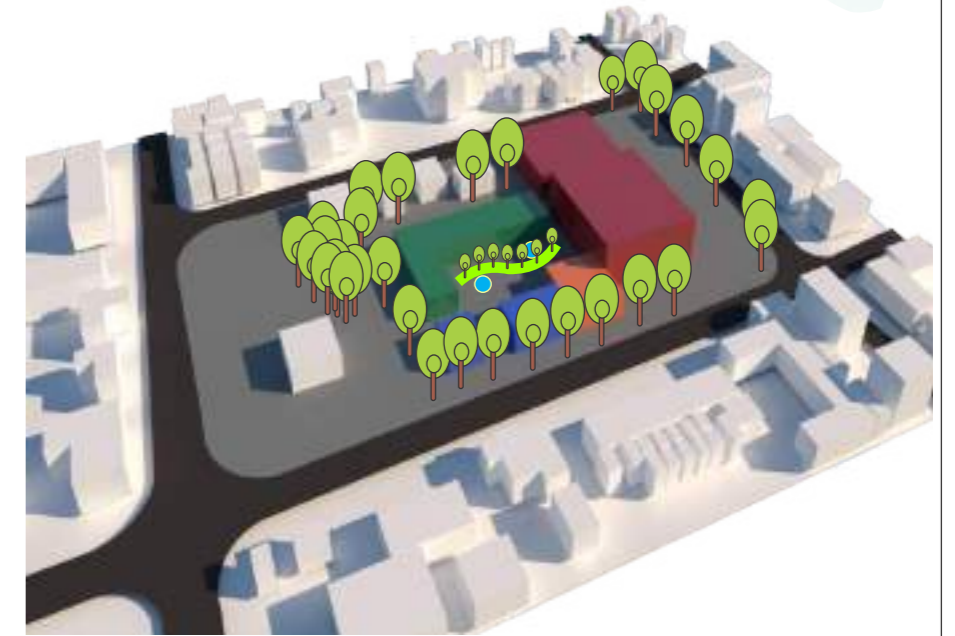

Bunga Lavender



Bunga Chamomile



Bunga Kemboja



Ungu Keakraban dan Rasa Aman

Kuning Ceria, Bahagia, Energik dan Optimis

Putih Bersih, Suci, Ringan dan Kebebasan

Hijau Kesegaran, Kedamaian dan Keseimbangan, Menenangkan

Vegetasi Interior



Bunga Lavender



Bunga Melati



Bunga Peppermint

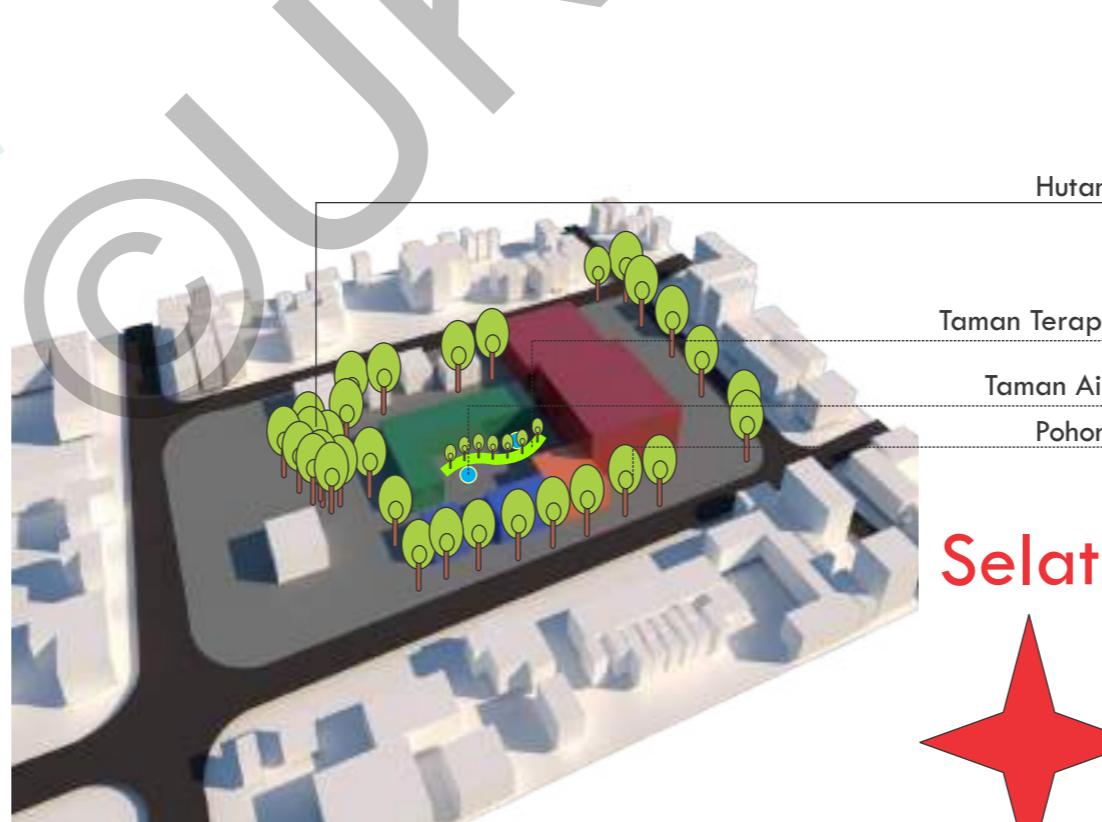

Selatan



Suara air terjun dari taman air ini akan menyenangkan Pikiran dan menyejukan suasana dan lingkungan

Taman Air



Jalur yang melengkung yang di padati bunga akan memberi suasana terapi lewat warna dan aroma tanaman

Taman Bunga



Pencahayaan

Tuntutan

Konsep

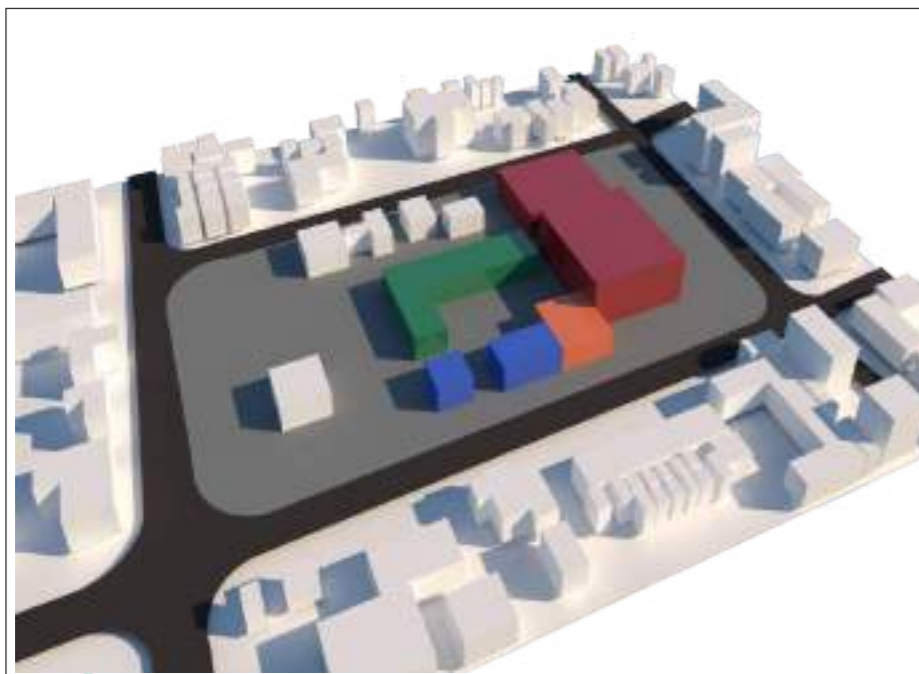

Penggunaan cahaya alami dalam menghemat energi dan membantu proses penyembuhan

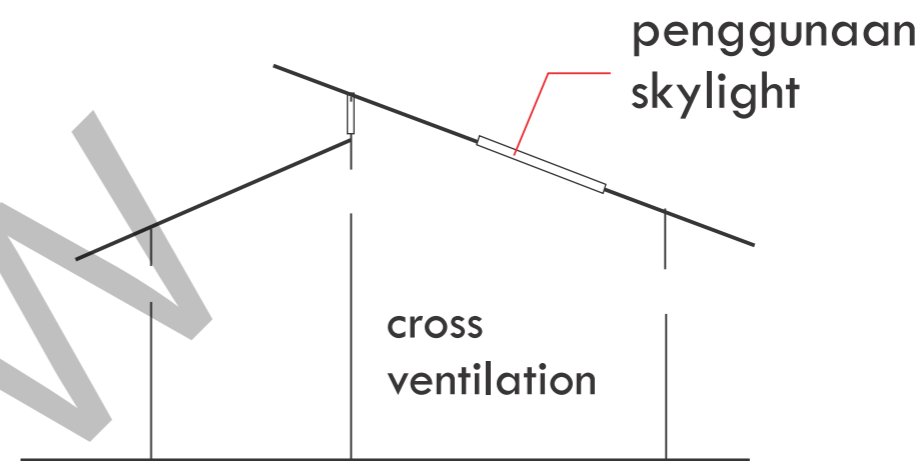

Pemanfaatan Sinar matahari

Rigid skylight



Penerapan *rigid skylight* pada bangunan layanan rawat Inap, yaitu pada area ruang perawatan sehingga dapat memaksimalkan cahaya dari atas untuk membantu proses penyembuhan.

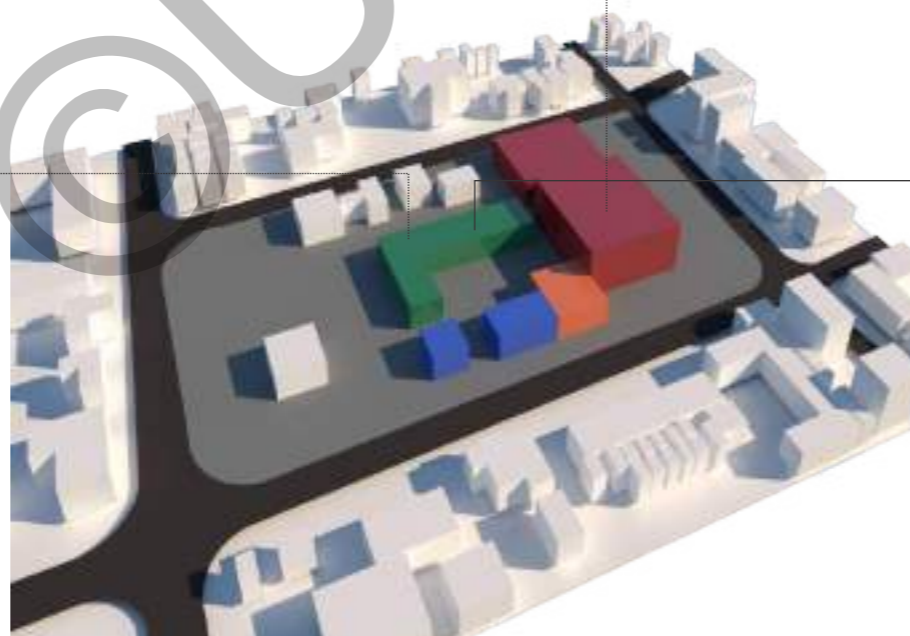

Piramyd skylight



Penerapan *Piramyd skylight* pada bangunan layanan rawat jalan, yaitu pada area ruang tunggu berupa taman indoor sehingga dapat memaksimalkan cahaya dari atas.

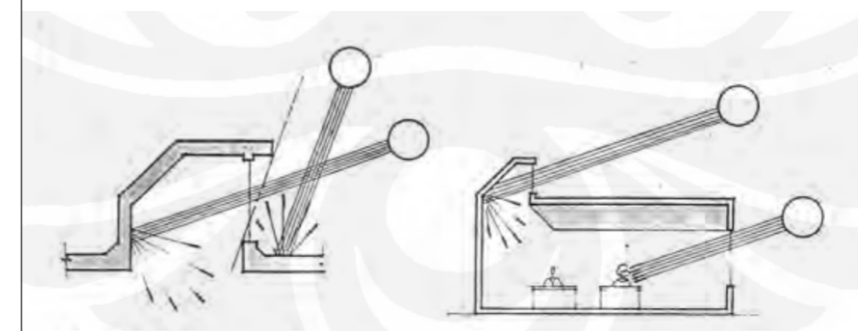

Piramyd skylight

Penerapan pecahyaan dengan sistem *Clerestory* dengan menggunakan dinding/fasad sebagai pantulan cahaya yg di teruskan ke dalam bangunan terutama pada ruang rawat inap



Penghawaan

Tuntutan

Konsep

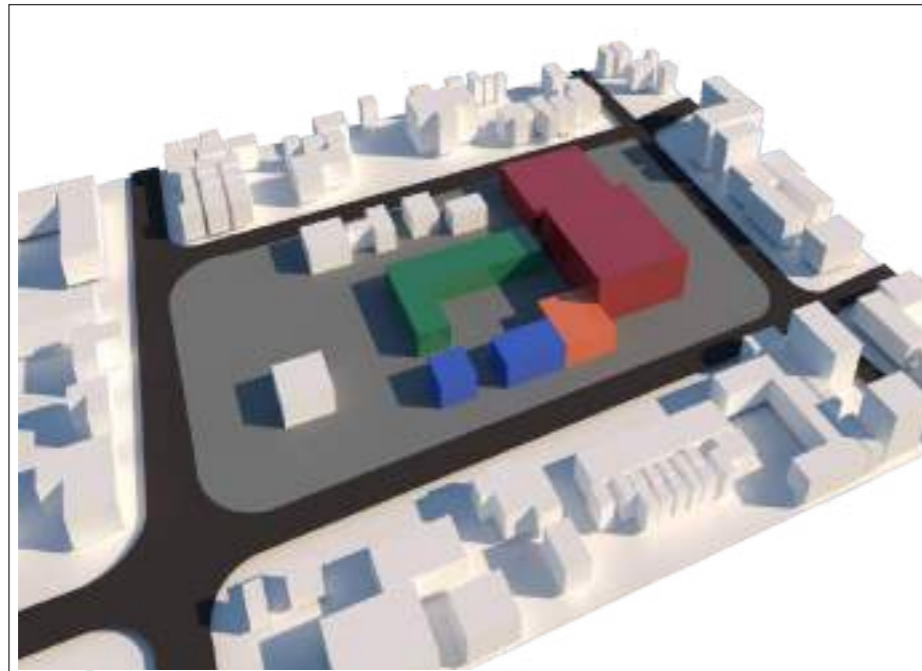

memaksimalkan udara segar dalam penghawaan untuk mendukung penyembuhan

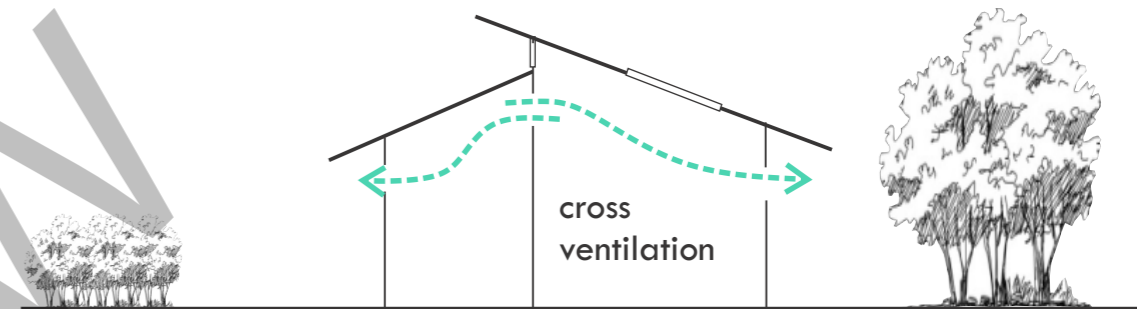

Skema penghawaan alami

Layanan Rawat Inap

Barat

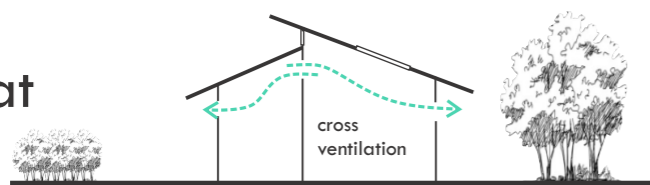

Timur

Skema Letak bukaan

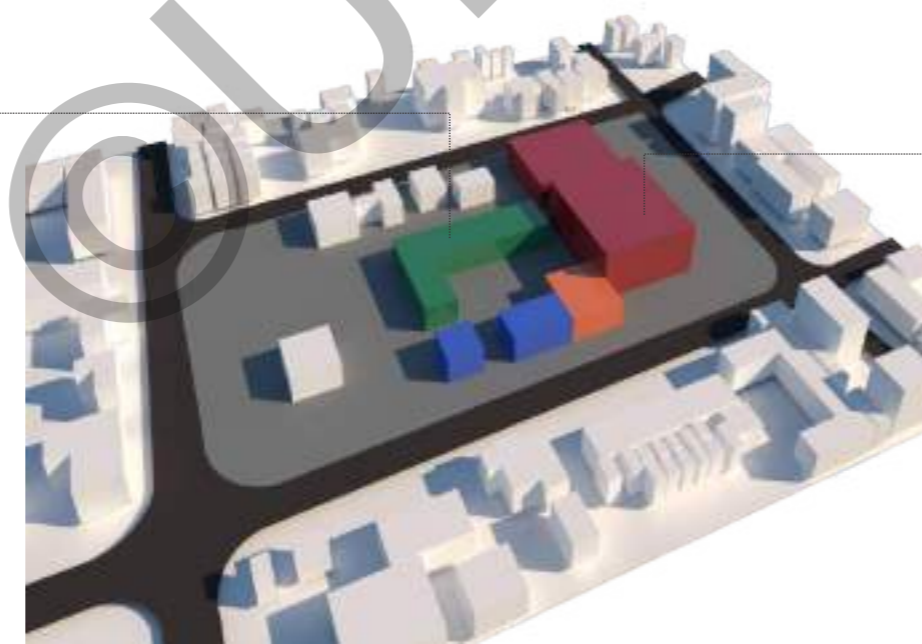

Layanan Rawat Jalan Kantor pengelola

Selatan

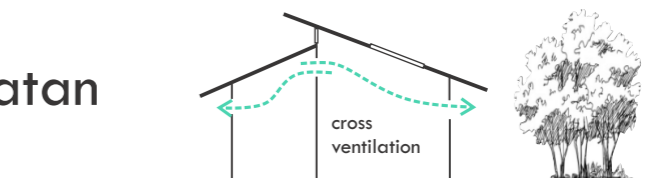

Utara

Skema Letak bukaan



Sirkulasi

Tuntutan

Konsep

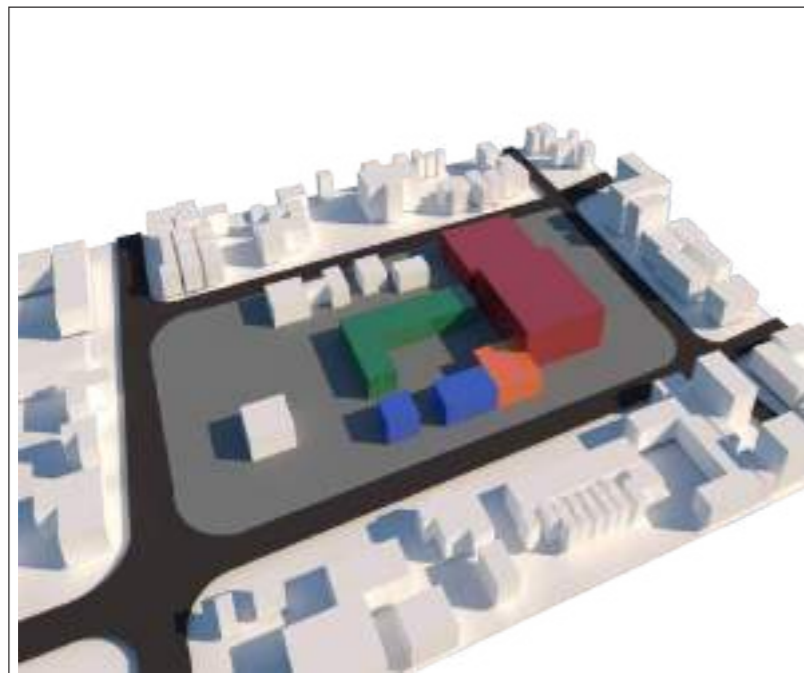

Sirkulasi mudah di pahami oleh pengunjung
Sirkulasi kendaraan ambulance dan kendaraan umum tidak kros terutama pintu masuk dan pintu keluar

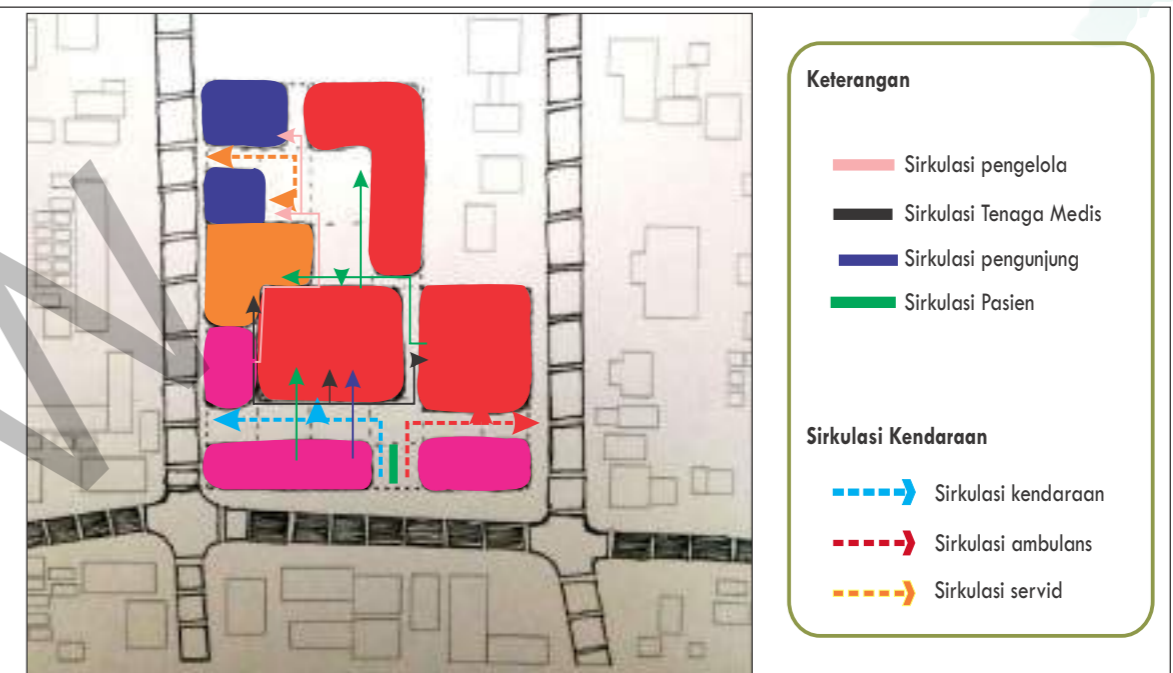

Angin

Tuntutan

Konsep

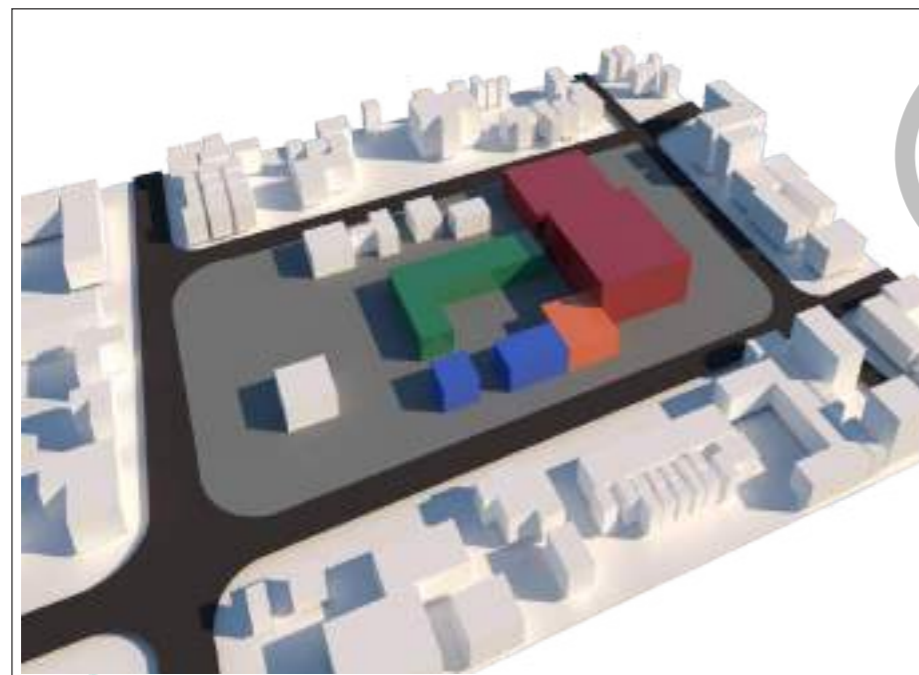

memaksimalkan arah angin dari berbagai penjuru mata angin dan memperlancar sirkulasi udara

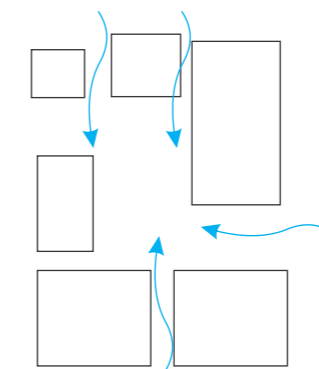

Bangunan Multi masa

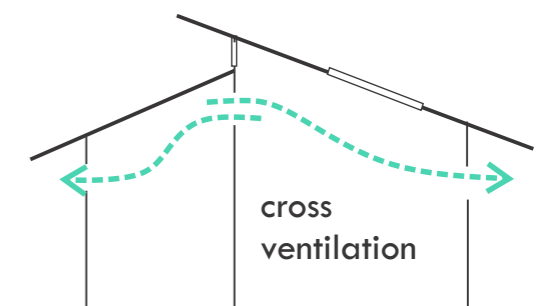

Skema sirkulasi udara



Calour Healing (Terapi Warna)

Kelompok Ruang	Ruang	Tuntutan	Ide
► Kegiatan Utama	► Ruang Pemeriksaan ► Ruang Tindakan/UGD	Mengendalikan perasaan takut atau trauma dan mengurangi rasa nyeri pada anak	Penerapan warna pada fasad: Merah muda Biru Air Hijau
► Kegiatan Pelayanan	► Rawat Inap ► Ruang Jalan	mendukung proses penyembuhan anak mendukung proses tumbuh kembang anak	• Penerapan warna pada fasad: Merah muda Biru Air Merah Ungu
► Pendukung utama	► Ruang Tunggu pendaftaran ► Unit Tunggu Farmasi	Menghilangkan rasa bosan Membangun semangat anak Mendukung tumbuh kembang anak	Penerapan warna pada fasad: Biru Air Merah Hijau



Parkir Pengunjung

Jalan Utama/ Arah depan Bangunan

Parkir Pengelola

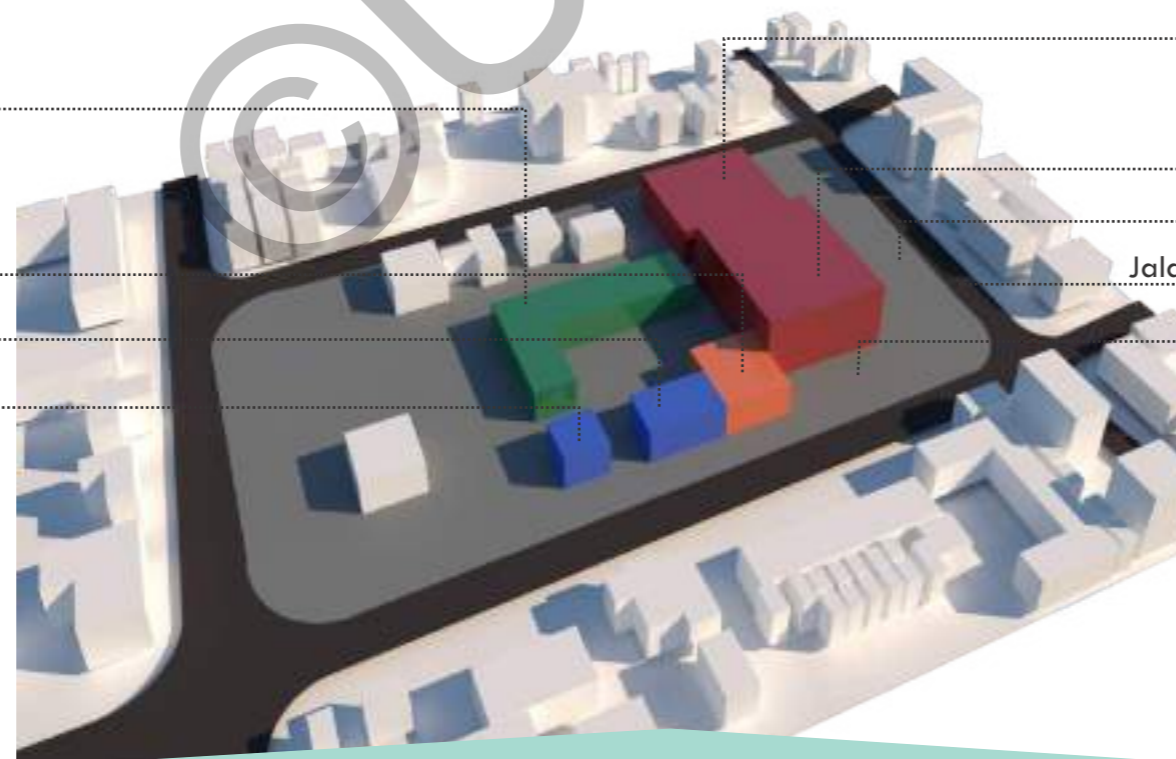

Selatan



Utilitas

Sistem jaringan air bersih dan kotor

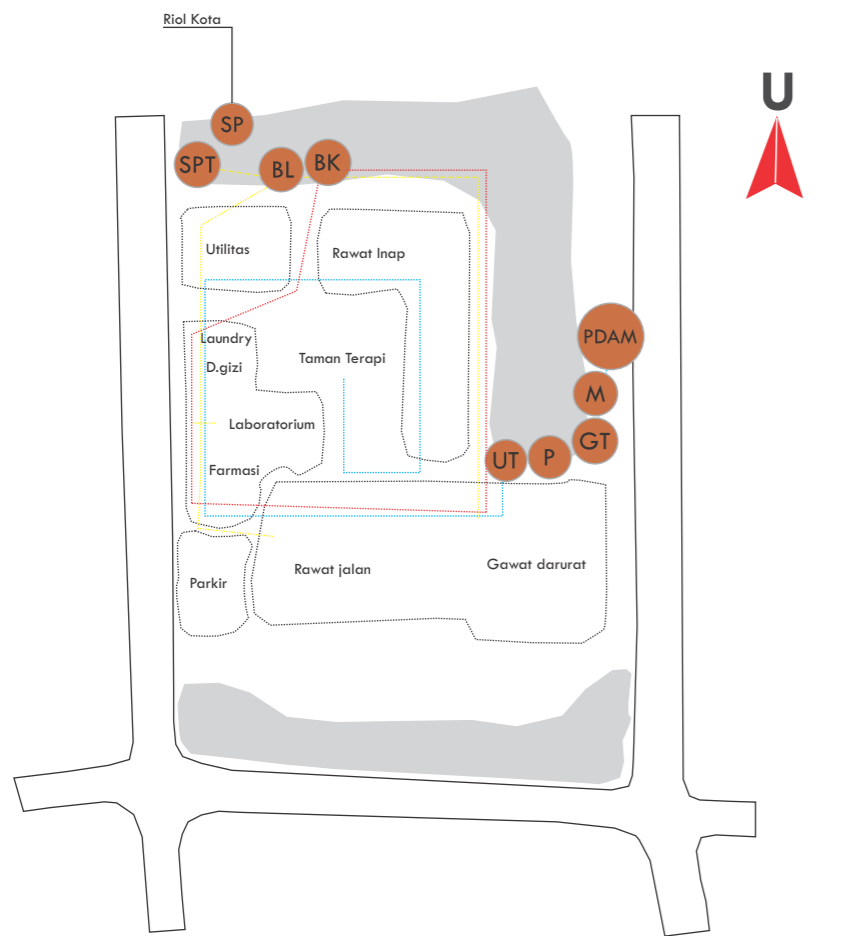

Sistem jaringan listrik

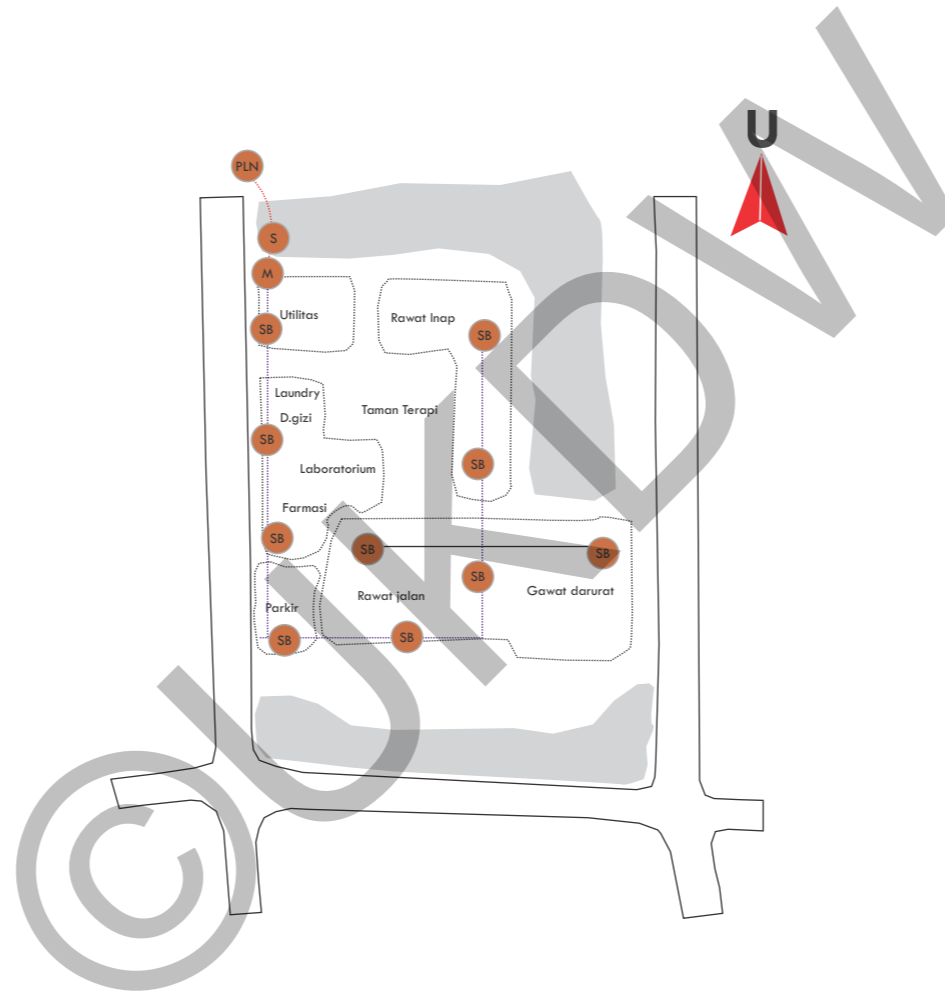

Sistem jaringan air hujan dan limbah

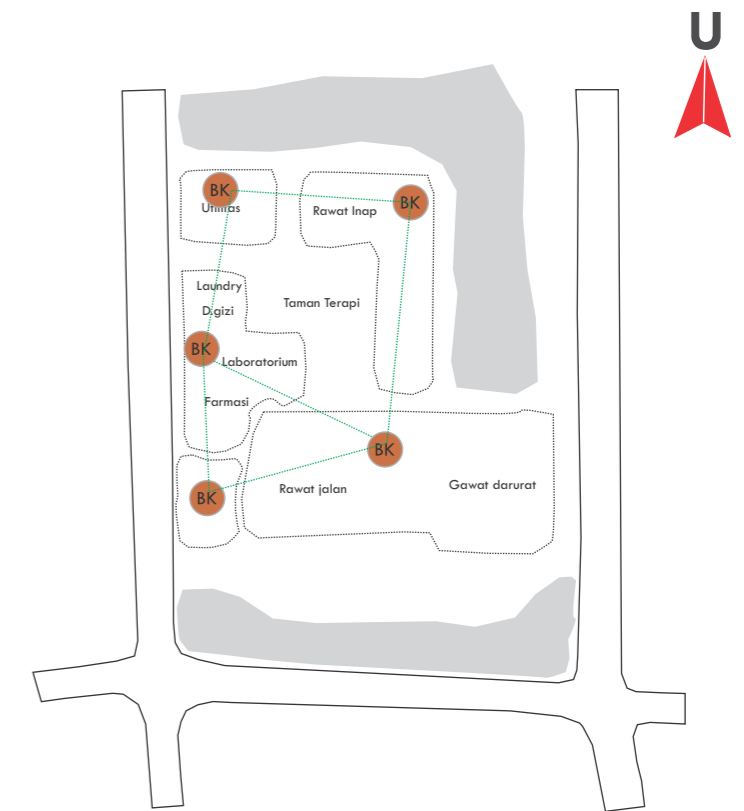

- | | | |
|------------------------|----------------|------------|
| PDAM sumber air bersih | UT upper tank | tinja |
| SPT septic tank | P pompa | air kotor |
| BK bak kontrol | M meteran | air bersih |
| BL bak lemak | GT ground tank | |

- | | | |
|-----------------------------|-----------|----------------------|
| PLN sumber listrik | S sekring | arus tegangan tinggi |
| MDP main distribution panel | M meteran | arus tegangan rendah |
| SB sub panel | | |

- | |
|----------------|
| BK bak kontrol |
| gutter |



Konsep Bentuk

Tuntutan

Eksterior

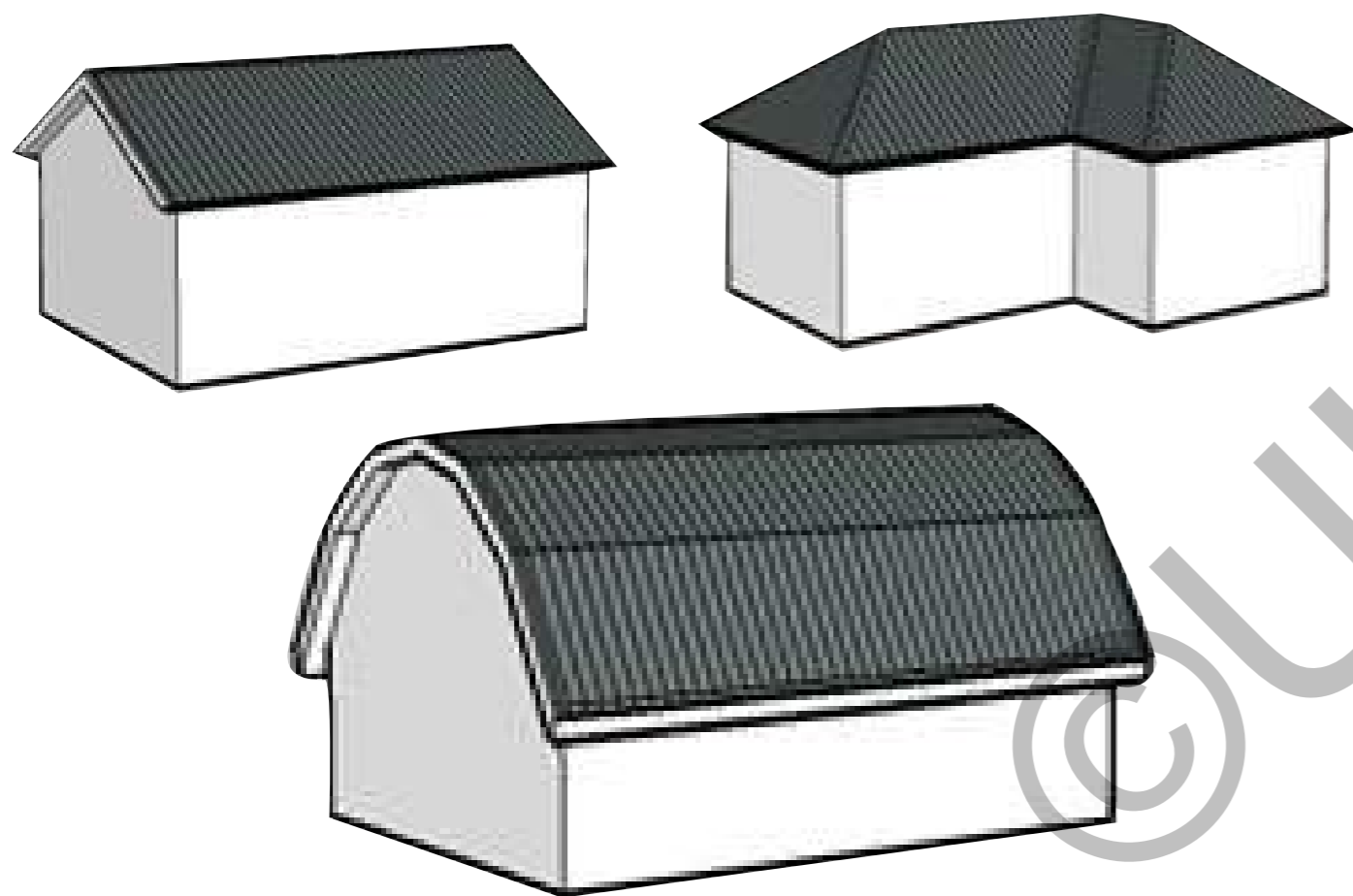

Konsep bentuk bangunan menyesuaikan lingkungan sekitar sehingga tidak terlihat kontras. anak-anak akan di dukung dengan konsep interior dalam permainan warna dan bentuk dalam lingkungan terapi anak. Seperti bentuk bukaan, material dan lain sebagainya.

Interior



Kantong dan bola

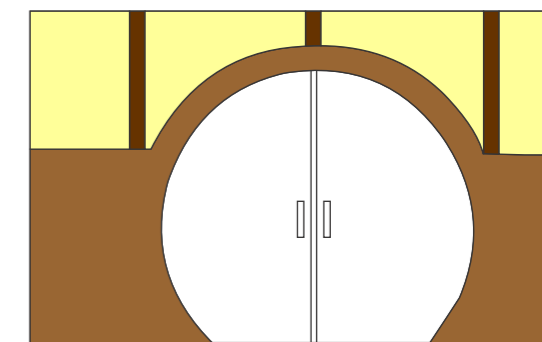
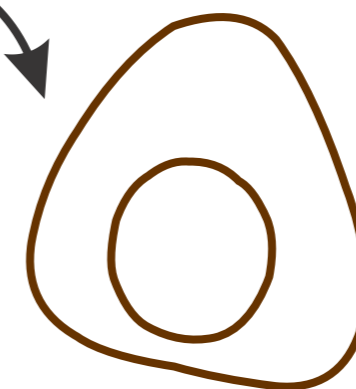

Pintu

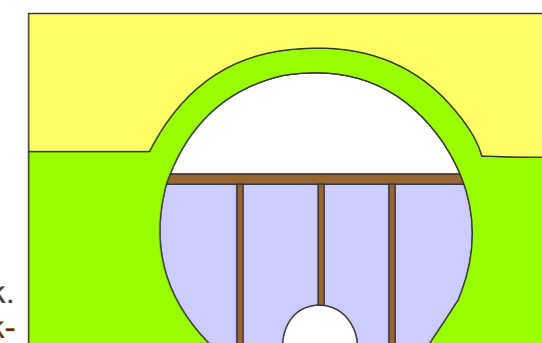

Bukaan Locket

Konsep yang di pakai dalam Klinik adalah Konsep bernuansa anak. Suasana nuansa anak di dukung dari permainan warna dan bentuk-bentuk bukaan sehingga anak merasa susana yang berbeda seperti rumah sakit pada umumnya. Penerapan di lakukan agar membuat anak nyaman dan lebih bersemangat. Konsep bentuk di ambil dari hal-hal yang berhubungan dengan anak dalam kehidupan setiap hari



IDE STRUKTUR

Pondasi

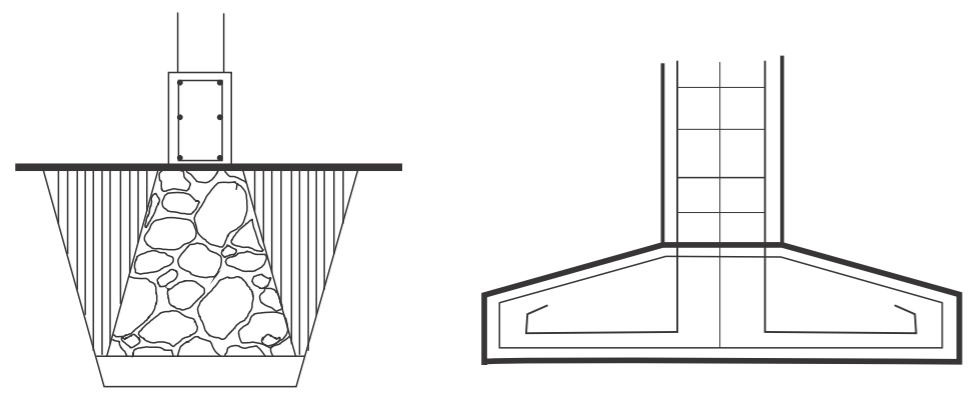

Bangunan Klinik 1 lantai, menggunakan struktur pondasi batu kali menerus yang menanggung beban dinding. Alternatif pondasi footplat apabila ada penambahan jumlah lantai.

Atap

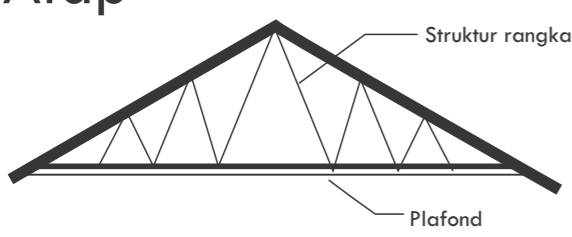

Penggunaan rangka atap baja ringan digunakan sebagai alternatif atap bangunan bentang pendek pengganti kayu. Digunakan plafond sebagai penutup atap (alasan kebersihan) dalam lingkungan penyembuhan

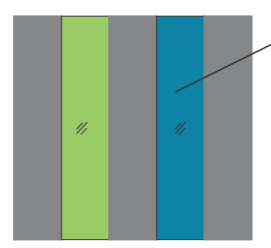
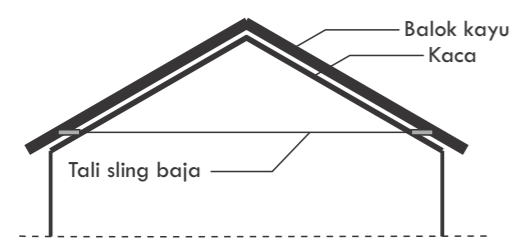

Kaca berwarna sebagai pencahayaan yang merespon penyembuhan

IDE MATERIAL

PERKERASAN



jalan kendaraan



kamar mandi



taman



lantai kayu

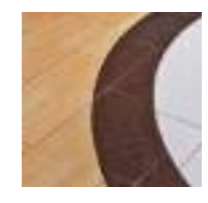

lantai keramik



epoxy ruang perawatan

DINDING

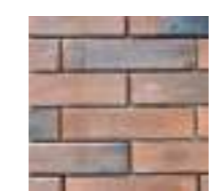

Dinding batu bata menggunakan 2 teknik finishing, yaitu batu bata ekspos dan batu bata plester



Batu alam sebagai pelapis pembatas ruang (estetika)





DAFTAR PUSTAKA

Dinas Kesehatan, 2016, Profil Kesehatan Indonesia 2016. Kabupaten Kepulauan Yapen, Serui.

Badan Pusat Statistik, 2019, Kepulauan Yapen dalam Angka 2019. BPS Kabupaten Kepulauan Yapen, Serui.

Lawson B, Phiri M, Wells-Thorpe J (2004). The architectural healthcare environment and its effects on patient health outcomes a report on an NHS Estates funded research project. The Stationery Office (TSO).

Ching, Francis, 2008. Arsitektur Bentuk, Ruang, Dan Tatahan. Jakarta: Erlangga.

Data BMKG kabupaten Kepulauan Yapen, Tahun 2019

Rencana Tata Ruang Wilayah Kabupaten Kepulauan Yapen tahun 2011-2031

Undang-undang No.9 Tahun 2014 Tentang Klinik

Pedoman Teknis Bangunan rumah sakit Kelas B, Tahun 2012

Pedoman Arsitektur rumah sakit, Tahun 2010

(Indonesia S. p., 1985)

(Indonesia S. p., 1985)

(Herlina & Lutfi, 2019)

(Neufert, 2002)

(Putri & Amalia, 2019)

(Selaras, 2010)

<https://pospapua.com/papua-daerah-tertinggi-di-indonesia-penybaran-penyakit-malaria/>

<https://www.alodokter.com/hipoglikemia>

<https://www.alodokter.com/syok>

<http://esensi.co.id/2017/05/27/stres-atau-distres/>

<https://www.cnnindonesia.com/nasional/20170630135237-20-224909/ratusan-balita-di-papua-terserang-diare>

<https://mediaindonesia.com/read/detail/169535-dinkes-papua-temukan-70-kasus-frambusia-di-yapen>

<https://kepyapenkab.go.id/index.php/2019/09/11/18-55-anak-yapen-mengalami-stunting-pemkab-kepulauan-yapen-rembuk-tangani-dan-cegah-stunting/>

<https://bibitbunga.com/tanaman-penghasil-oksigen-terbesar/>

https://www.archdaily.com/141410/childrens-clinic-wildermeth-bauzeit-architekten?ad_source=search&ad_medium=search_result_all

https://www.archdaily.com/805631/caboolture-gp-super-clinic-wilson-architects?ad_source=search&ad_medium=search_result_all

<https://www.merdeka.com/jabar/7-jenis-tanaman-obat-dan-khasiatnya-untuk-kesehatan-tubuh-kl.html>

<https://www.99.co/blog/indonesia/tanaman-aromaterapi/>

<http://ruangketiga.weebly.com/newspaper/skylight-windows-sebagai-alternatif-pencahayaan-alami-pada-ruang-tertutup>

<https://rumahhokie.com/beritaproperti/mengenal-aneka-material-secondary-skin-pada-fasad-bangunan/>